

CENÍK PRESBETON 2014

Platnost ceníku od 17. března 2014



ZÁMKOVÁ A SKLADEBNÁ DLAŽBA

Zámková a skladebná dlažba	1
Dlažba pro nevidomé	4
Vegetační a drenážní dlažba.....	4
Zámková a skladebná dlažba	5

PLOŠNÁ DLAŽBA

Velkoformátová dlažba XL	14
Plošná dlažba Perfect Clean TOP.....	18
Plošná dlažba	20
Řezané formáty	26

NATURAL DLAŽBA

Natural dlažba	28
----------------------	----

DOPLŇKY KE KOMUNIKACÍM

Silniční přídlažba	34
Žlaby	34
Obrubníky	34
Natural obrubníky.....	35
Dělicí prvky	36

PALISÁDY, LEMOVACÍ PRVKY A ZAHRADNÍ STĚNY

Palisády	38
Natural palisády	39
Lemovací prvky	39
Zahradní stěny	40
Zahradní obruby	40

ZDICÍ PRVKY

Tvarovky FACE BLOCK.....	43
Zákrytové desky FACE BLOCK.....	45
Tvarovky CRASH BLOCK.....	45
Zákrytové desky CRASH BLOCK.....	45
Tvarovky CAKE BLOCK.....	46
Tvarovky SIMPLE BLOCK	46
Zákrytové desky pro SIMPLE BLOCK.....	47
Tvarovky RONDE BLOCK.....	47
Zákrytové desky pro RONDE BLOCK.....	47
Betonové cihly lícové.....	48
Zákrytové desky BCL.....	49

Platnost ceníku od 17. 3. 2014.

Více informací o našich výrobcích najdete na www.presbeton.cz
nebo na našich pobočkách či u smluvních partnerů.

Ukázky a vzorníky barev a povrchů v ceníku, reprodukovány ofsetovým tiskem, mají jen orientační charakter a nemusí zcela věrohodně zobrazovat skutečný vzhled výrobků.

Tiskové chyby a změny vyhrazeny.

Univerzální zákrytové desky.....	49
Ztracené bednění.....	50
Dekoratívni výklenky.....	51
Svahové tvárnice	51
Okrasné tvárnice	51

VENKOVNÍ ARCHITEKTURA

Květináče	53
Lavičky a stoly.....	54
Bazénové lemy.....	55
Stojany na kola.....	55
Odpadkové koše	55

SCHODIŠŤOVÉ PRVKY

Schodiště.....	57
Schodišťové stupně přímé	58
Schodišťové stupně vibrolisované	59
Schodišťové stupně obloukové	59
Schodišťové stupně rohové a nájezdové	60
Natural schody	60

FASÁDNÍ SYSTÉM

Fasádní systém.....	61
---------------------	----

DOPLŇKOVÝ SORTIMENT

Dílce pro studny.....	62
Doplňky pro plotový systém	62
Držáky plotových polí	62
Nerezové dopisní schránky	63
Nerezová krycí dvířka.....	64
Terče.....	64
Kleště na pokládku dlažby	65
Zdicí a spárovací materiály	65
Stavební chemie.....	65
Recyklát.....	65

INFORMACE

Důležitá upozornění pro zákazníky	66
Paletové hospodářství.....	66
Všeobecné obchodní podmínky.....	67
Informace výrobců pro spotřebitele	70

VYSVĚTLIVKY

N NOVINKA

H POHLEDOVÉ HRANY

! IMPREGNACE

✍ DLAŽBA NA OBJEDNÁVKU

ST slevová třída
pro smluvní partnery

ZÁMKOVÁ A SKLADEBNÁ DLAŽBA

výrobce PRESBETON Nova, s.r.o.

UŽITÍ

Pochozí plochy – 40 mm

Pojezdové plochy, lehký provoz (osobní automobil) – 60 mm

Pojezdové plochy, těžký provoz – 80 mm, 100 mm

VLASTNOSTI

- dlouhodobá životnost a odolnost vůči povětrnostním vlivům
- ekologická nezávadnost
- rozebíratelnost a možnost opakovaného použití nebo výměny kusů

UPOZORNĚNÍ

Ukázky a vzorníky barev a povrchů v ceníku, reprodukované ofsetovým tiskem, mají jen orientační charakter a nemusí zcela věrohodně zobrazovat skutečný vzhled výrobků.

Barevnosti mimo ceník lze vyrobit na zakázku na základě individuální dohody s obchodními manažery (viz Kontakty str. 73).

Doplňky pro pokládku dlažby najdete na str. 65.

POUŽITÉ ZKRATKY

Skladba	dodáváno včetně půlek (případně krajovek)
BF	bez fazety (ostrá hrana)
SLP	dlažba pro nevidomé
SP	dlažba vhodná pro strojní pokládku

Všechny dlažby jsou opatřeny impregnací proti znečištění a pronikání vody.

HOLLAND / povrch hladký

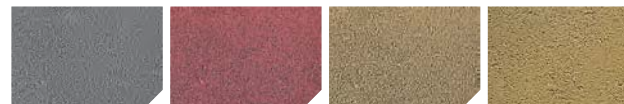

přírodní červená písková žlutá



hnědá černá lime

H-PROFIL, UNI-DEKOR, UNI-MARKANT, PAROLIN / povrch hladký



přírodní červená písková

TBX, HYDRONET, HYDROSET, HYDROSTAR / povrch hladký



přírodní

HOLLAND SLP, H-PROFIL SLP / povrch hladký











přírodní červená bílá

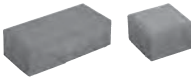



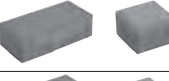
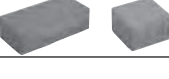









SLP s vodící linií / povrch hladký



přírodní bílá

ZÁMKOVÁ A SKLADEBNÁ DLAŽBA

vyobrazení	obj. kód	název produktu	rozměry (mm)			barva	povrch	výrobní závod	měrná jedn.	1 paleta ks	paleta m ²	vrstva m ²	hmotnost výrobků na pal. (kg)	druh palety	cena Kč/m ² bez DPH	cena Kč/m ² s DPH	ST
			délka	šířka	výška												
	14010100	HOLLAND I skladba	200	100	40	přírodní	hladký	By/Slá	m ²	848/32	17,28	1,08	1510	M 120x90	149,00	180,30	A
	14010101					červená	hladký	By/Slá	m ²	848/32	17,28	1,08	1510	M 120x90	229,00	277,10	A
	14010102					písková	hladký	By/Slá	m ²	848/32	17,28	1,08	1510	M 120x90	229,00	277,10	A
	14010128					žlutá	hladký	Bystrovany	m ²	848/32	17,28	1,08	1510	M 120x90	279,00	337,60	A
	14010103					hnědá	hladký	Bystrovany	m ²	848/32	17,28	1,08	1510	M 120x90	229,00	277,10	A
	14010300	HOLLAND I	200	100	60	přírodní	hladký	Bystr./Slavič	m ²	540	10,80	1,08	1390	M 120x90	162,00	196,00	A
	14010301					červená	hladký	Bystr./Slavič	m ²	540	10,80	1,08	1390	M 120x90	239,00	289,20	A
	14010302					písková	hladký	Bystr./Slavič	m ²	540	10,80	1,08	1390	M 120x90	239,00	289,20	A
	14010328					žlutá	hladký	Bystrovany	m ²	540	10,80	1,08	1390	M 120x90	299,00	361,80	A
	14010307					černá	hladký	Bystrovany	m ²	540	10,80	1,08	1390	M 120x90	239,00	289,20	A
	14010303					hnědá	hladký	Bystrovany	m ²	540	10,80	1,08	1390	M 120x90	239,00	289,20	A
	14010700	HOLLAND I BF skladba	200	100	60	přírodní	hladký	Bystrovany	m ²	530/20	10,80	1,08	1400	M 120x90	199,00	240,80	A
	14010701					červená	hladký	Bystrovany	m ²	530/20	10,80	1,08	1400	M 120x90	259,00	313,40	A
	14010707					černá	hladký	Bystrovany	m ²	530/20	10,80	1,08	1400	M 120x90	259,00	313,40	A
	14010759					lime	hladký	Bystrovany	m ²	530/20	10,80	1,08	1400	M 120x90	259,00	313,40	A
	14012600	HOLLAND I	200	100	80	přírodní	hladký	By/Slá	m ²	432	8,64	1,08	1490	M 120x90	219,00	265,00	A
	14012601					červená	hladký	By/Slá	m ²	432	8,64	1,08	1490	M 120x90	279,00	337,60	A
	14012602					písková	hladký	By/Slá	m ²	432	8,64	1,08	1490	M 120x90	279,00	337,60	A
	14012000	HOLLAND I skladba	200	100	80	přírodní	hladký	By/Slá	m ²	424/16	8,64	1,08	1490	M 120x90	219,00	265,00	A
	14012001					červená	hladký	By/Slá	m ²	424/16	8,64	1,08	1490	M 120x90	279,00	337,60	A
	14012002					písková	hladký	By/Slá	m ²	424/16	8,64	1,08	1490	M 120x90	279,00	337,60	A
	14012500	HOLLAND I BF skladba	200	100	80	přírodní	hladký	Bystrovany	m ²	424/16	8,64	1,08	1500	M 120x90	229,00	277,10	A
	14012501					červená	hladký	Bystrovany	m ²	424/16	8,64	1,08	1500	M 120x90	279,00	337,60	A
	14015000	HOLLAND II	100	100	60	přírodní	hladký	Bystrovany	m ²	880	8,80	0,88	1140	EUR 120x80	209,00	252,90	A
	14015001					červená	hladký	Bystrovany	m ²	880	8,80	0,88	1140	EUR 120x80	259,00	313,40	A
	14015002					písková	hladký	Bystrovany	m ²	880	8,80	0,88	1140	EUR 120x80	259,00	313,40	A
	14015028					žlutá	hladký	Bystrovany	m ²	880	8,80	0,88	1140	EUR 120x80	309,00	373,90	A
	14015007					černá	hladký	Bystrovany	m ²	880	8,80	0,88	1140	EUR 120x80	259,00	313,40	A
	14015003					hnědá	hladký	Bystrovany	m ²	880	8,80	0,88	1140	EUR 120x80	259,00	313,40	A
	14012700	HOLLAND II	100	100	80	přírodní	hladký	Bystrovany	m ²	792	7,92	0,99	1370	M 120x90	239,00	289,20	A
	14012701					červená	hladký	Bystrovany	m ²	792	7,92	0,99	1370	M 120x90	289,00	349,70	A
	14012702					písková	hladký	Bystrovany	m ²	792	7,92	0,99	1370	M 120x90	289,00	349,70	A
	14013000	HOLLAND III	200	200	60	přírodní	hladký	Slavič	m ²	300	12,00	1,20	1570	M 120x90	239,00	289,20	A
	14013001					červená	hladký	Slavič	m ²	300	12,00	1,20	1570	M 120x90	299,00	361,80	A
	14013002					písková	hladký	Slavič	m ²	300	12,00	1,20	1570	M 120x90	299,00	361,80	A
	14013003					hnědá	hladký	Slavič	m ²	300	12,00	1,20	1570	M 120x90	299,00	361,80	A
	14013700					přírodní	hladký	Bystrovany	m ²	288	11,52	0,96	1510	EUR 120x80	239,00	289,20	A
	14013701					červená	hladký	Bystrovany	m ²	288	11,52	0,96	1510	EUR 120x80	299,00	361,80	A
	14013702					písková	hladký	Bystrovany	m ²	288	11,52	0,96	1510	EUR 120x80	299,00	361,80	A
	14013728					žlutá	hladký	Bystrovany	m ²	288	11,52	0,96	1510	EUR 120x80	349,00	422,30	A
	14013707					černá	hladký	Bystrovany	m ²	288	11,52	0,96	1510	EUR 120x80	299,00	361,80	A
	14013703					hnědá	hladký	Bystrovany	m ²	288	11,52	0,96	1510	EUR 120x80	299,00	361,80	A
	14023100	HOLLAND III BF	200	200	60	přírodní	hladký	Bystrovany	m ²	300	12,00	1,20	1610	M 120x90	259,00	313,40	A
	14013500	HOLLAND III	200	200	80	přírodní	hladký	By/Slá	m ²	240	9,60	1,20	1680	M 120x90	269,00	325,50	A
	14013501					červená	hladký	By/Slá	m ²	240	9,60	1,20	1680	M 120x90	329,00	398,10	A
	14013502					písková	hladký	By/Slá	m ²	240	9,60	1,20	1680	M 120x90	329,00	398,10	A
14013600	HOLLAND III BF	200	200	80	přírodní	hladký	Bystrovany	m ²	240	9,60	1,20	1690	M 120x90	289,00	349,70	A	
	14014000	HOLLAND IV	300	200	60	přírodní	hladký	Bystrovany	m ²	180	10,80	1,08	1420	M 120x90	239,00	289,20	A

vyobrazení	obj. kód	název produktu	rozměry (mm)			barva	povrch	výrobní závod	měrná jedn.	1 paleta ks	paleta m ²	vrstva m ²	hmotnost výrobků na pal. (kg)	druh palety	cena Kč/m ² bez DPH	cena Kč/m ² s DPH	ST	
			délka	šířka	výška													
	14017000	HOLLAND V	300	300	60	přírodní	hladký	Bystrovany	m ²	120	10,80	1,08	1500	M 120x90	239,00	289,20	A	
	14018000	HOLLAND VI	400	400	60	přírodní	hladký	Bystrovany	m ²	60	9,60	0,96	1330	EUR 120x80	239,00	289,20	A	
	14018100	HOLLAND VI skladba	400	400	60	přírodní	hladký	Bystrovany	m ²	50/20	9,60	0,96	1330	EUR 120x80	259,00	313,40	A	
	14020700	H-PROFIL	200	165	60	přírodní	hladký	By/Sla	m ²	360	10,00	1,00	1300	M 120x90	162,00	196,00	A	
	14020701					červená	hladký	By/Sla	m ²	360	10,00	1,00	1300	M 120x90	239,00	289,20	A	
	14020702					písková	hladký	By/Sla	m ²	360	10,00	1,00	1300	M 120x90	239,00	289,20	A	
	14020500	H-PROFIL kraj	200	165	60	přírodní	hladký	Bystrovany	m ²	360	11,00	1,10	1440	M 120x90	239,00	289,20	A	
	14020501					červená	hladký	Bystrovany	m ²	360	11,00	1,10	1440	M 120x90	299,00	361,80	A	
	14020502					písková	hladký	Bystrovany	m ²	360	11,00	1,10	1440	M 120x90	299,00	361,80	A	
	14020900	H-PROFIL půlka	100	165	60	přírodní	hladký	Bystrovany	m ²	720	10,00	1,00	1300	M 120x90	239,00	289,20	A	
	14020901					červená	hladký	Bystrovany	m ²	720	10,00	1,00	1300	M 120x90	299,00	361,80	A	
	14020902					písková	hladký	Bystrovany	m ²	720	10,00	1,00	1300	M 120x90	299,00	361,80	A	
	14020600	H-PROFIL BF skladba	200	165	60	přírodní	hladký	Bystrovany	m ²	340/20/10	10,00	1,00	1280	M 120x90	189,00	228,70	A	
	14020601					červená	hladký	Bystrovany	m ²	340/20/10	10,00	1,00	1280	M 120x90	249,00	301,30	A	
	14020602					písková	hladký	Bystrovany	m ²	340/20/10	10,00	1,00	1280	M 120x90	249,00	301,30	A	
	14022600	H-PROFIL	200	165	80	přírodní	hladký	By/Sla	m ²	288	8,00	1,00	1390	M 120x90	219,00	265,00	A	
	14022601					červená	hladký	By/Sla	m ²	288	8,00	1,00	1390	M 120x90	279,00	337,60	A	
	14022602					písková	hladký	By/Sla	m ²	288	8,00	1,00	1390	M 120x90	279,00	337,60	A	
	14022900	H-PROFIL SP	200	165	80	přírodní	hladký	Bystrovany	m ²	264	7,33	0,92	1270	M 120x90	219,00	265,00	A	
	14022901					červená	hladký	Bystrovany	m ²	264	7,33	0,92	1270	M 120x90	279,00	337,60	A	
	14022902					písková	hladký	Bystrovany	m ²	264	7,33	0,92	1270	M 120x90	279,00	337,60	A	
	14014100	H-PROFIL BF SP	200	165	80	přírodní	hladký	Bystrovany	m ²	264	7,33	0,92	1305	M 120x90	229,00	277,10	A	
	14014101					červená	hladký	Bystrovany	m ²	264	7,33	0,92	1305	M 120x90	289,00	349,70	A	
	14024000	H-PROFIL kraj	200	165	80	přírodní	hladký	Bystrovany	m ²	288	8,80	1,10	1540	M 120x90	279,00	337,60	A	
	14022700	H-PROFIL půlka	100	165	80	přírodní	hladký	Bystrovany	m ²	576	8,00	1,00	1385	M 120x90	279,00	337,60	A	
	14022701					červená	hladký	Bystrovany	m ²	576	8,00	1,00	1385	M 120x90	339,00	410,20	A	
	14022000	H-PROFIL skladba	200	165	80	přírodní	hladký	Bystrovany	m ²	272/16/8	8,00	1,00	1390	M 120x90	219,00	265,00	A	
	14022001					červená	hladký	Bystrovany	m ²	272/16/8	8,00	1,00	1390	M 120x90	279,00	337,60	A	
	14022002					písková	hladký	Bystrovany	m ²	272/16/8	8,00	1,00	1390	M 120x90	279,00	337,60	A	
	14022500	H-PROFIL BF skladba	200	165	80	přírodní	hladký	Bystrovany	m ²	272/16/8	8,00	1,00	1420	M 120x90	229,00	277,10	A	
	14022501					červená	hladký	Bystrovany	m ²	272/16/8	8,00	1,00	1420	M 120x90	289,00	349,70	A	
	14023600	H-PROFIL	200	165	100	přírodní	hladký	Bystrovany	m ²	216	6,00	1,00	1320	M 120x90	279,00	337,60	A	
	14023601					červená	hladký	Bystrovany	m ²	216	6,00	1,00	1320	M 120x90	319,00	386,00	A	
	14023900	H-PROFIL SP	200	165	100	přírodní	hladký	Bystrovany	m ²	216	6,00	1,00	1320	M 120x90	259,00	313,40	A	
	14023901					červená	hladký	Bystrovany	m ²	216	6,00	1,00	1320	M 120x90	319,00	386,00	A	
	14023902					písková	hladký	Bystrovany	m ²	216	6,00	1,00	1320	M 120x90	319,00	386,00	A	
	14023000	H-PROFIL skladba	200	165	100	přírodní	hladký	Bystrovany	m ²	204/12/6	6,00	1,00	1320	M 120x90	279,00	337,60	A	
	14023001					červená	hladký	Bystrovany	m ²	204/12/6	6,00	1,00	1320	M 120x90	319,00	386,00	A	
	14023002					písková	hladký	Bystrovany	m ²	204/12/6	6,00	1,00	1320	M 120x90	319,00	386,00	A	
	14060100	UNI-DEKOR skladba	230	140	60	přírodní	hladký	Bystrovany	m ²	380/20	10,52	1,05	1370	M 120x90	179,00	216,60	A	
	14060101					červená	hladký	Bystrovany	m ²	380/20	10,52	1,05	1370	M 120x90	239,00	289,20	A	
	14060102					písková	hladký	Bystrovany	m ²	380/20	10,52	1,05	1370	M 120x90	239,00	289,20	A	
	14060500		UNI-DEKOR skladba	230	140	80	přírodní	hladký	Bystrovany	m ²	304/16	8,42	1,05	1460	M 120x90	229,00	277,10	A
	14060501						červená	hladký	Bystrovany	m ²	304/16	8,42	1,05	1460	M 120x90	279,00	337,60	A
	14060502						písková	hladký	Bystrovany	m ²	304/16	8,42	1,05	1460	M 120x90	279,00	337,60	A



ZÁMKOVÁ A SKLADEBNÁ DLAŽBA

vyobrazení	obj. kód	název produktu	rozměry (mm)			barva	povrch	výrobní závod	měrná jedn.	1 paleta ks	paleta m ²	vrstva m ²	hmotnost výrobků na pal. (kg)	druh palety	cena Kč/m ² bez DPH	cena Kč/m ² s DPH	ST
			délka	šířka	výška												
	14070100	UNI-MARKANT	230	140	80	přírodní	hladký	Bystrovany	m ²	320	8,42	1,05	1460	M 120x90	269,00	325,50	A
	14070101					červená	hladký	Bystrovany	m ²	320	8,42	1,05	1460	M 120x90	329,00	398,10	A
	14070102					písková	hladký	Bystrovany	m ²	320	8,42	1,05	1460	M 120x90	329,00	398,10	A
	14080100	PAROLIN skladba	240	120	60	přírodní	hladký	Bystrovany	m ²	370/10/10/20	11,50	1,15	1510	M 120x90	179,00	216,60	A
	14080101					červená	hladký	Bystrovany	m ²	370/10/10/20	11,50	1,15	1510	M 120x90	239,00	289,20	A
	14080102					písková	hladký	Bystrovany	m ²	370/10/10/20	11,50	1,15	1510	M 120x90	239,00	289,20	A

DLAŽBA PRO NEVIDOMÉ

vyobrazení	obj. kód	pozn.	název produktu	rozměry (mm)			barva	povrch	výrobní závod	měrná jedn.	1 paleta ks	paleta m ²	vrstva m ²	hmotnost výrobků na pal. (kg)	druh palety	cena Kč/m ² bez DPH	cena Kč/m ² s DPH	ST
				délka	šířka	výška												
	14016000		HOLLAND I SLP skladba	200	100	60	přírodní	hladký	Bystrovany	m ²	530/20	10,80	1,08	1440	M 120x90	389,00	470,70	A
	14016001						červená	hladký	Bystrovany	m ²	530/20	10,80	1,08	1440	M 120x90	449,00	543,30	A
	14016008						bílá	hladký	Bystrovany	m ²	530/20	10,80	1,08	1440	M 120x90	449,00	543,30	A
	14010800			200	100	80	přírodní	hladký	Bystrovany	m ²	424/16	8,64	1,08	1540	M 120x90	469,00	567,50	A
	14010801						červená	hladký	Bystrovany	m ²	424/16	8,64	1,08	1540	M 120x90	529,00	640,10	A
	14021100		H-PROFIL SLP	200	165	60	přírodní	hladký	Bystrovany	m ²	360	10,00	1,00	1315	M 120x90	389,00	470,70	A
	14021101						červená	hladký	Bystrovany	m ²	360	10,00	1,00	1315	M 120x90	449,00	543,30	A
	14021108						bílá	hladký	Bystrovany	m ²	360	10,00	1,00	1315	M 120x90	449,00	543,30	A
	34093700		SLP s vodící linií	200	200	60	přírodní	hladký	Bystrovany	m ²	288	11,52	0,96	1580	EUR 120x80	409,00	494,90	A
	34093708	N		200	200	60	bílá	hladký	Bystrovany	m ²	288	11,52	0,96	1580	EUR 120x80	469,00	567,50	A

VEGETAČNÍ A DRENÁŽNÍ DLAŽBA

vyobrazení	obj. kód	název produktu	rozměry (mm)			barva	povrch	výrobní závod	měrná jedn.	počet ks na m ²	1 paleta ks	1 kus kg	hmotnost výrobků na pal. (kg)	druh palety	cena Kč/ks bez DPH	cena Kč/ks s DPH	ST
			délka	šířka	výška												
	12010200	TBX 40/60/8	600	400	80	přírodní	hladký	Bystrovany	ks	4,17	40	27	1080	EUR 120x80 (M 120x90)	64,00	77,40	A
	12020100	TBX 40/60/10	600	400	100	přírodní	hladký	Bystrovany	ks	4,17	40	32	1280	M 120x90	69,00	83,50	A
	12010300	HYDRONET	300	300	80	přírodní	hladký	Bystrovany	ks	11,11	96	9,70	931	M 120x90	26,00	31,50	A

vyobrazení	obj. kód	název produktu	rozměry (mm)			barva	povrch	výrobní závod	měrná jedn.	1 paleta ks	paleta m ²	vrstva m ²	hmotnost výrobků na pal. (kg)	druh palety	cena Kč/m ² bez DPH	cena Kč/m ² s DPH	ST
			délka	šířka	výška												
	12010400	HYDROSET	200	200	80	přírodní	hladký	Bystrovany	m ²	240	9,60	1,20	1420	M 120x90	289,00	349,70	A
	12010500	HYDROSTAR	200	200	80	přírodní	hladký	Bystrovany	m ²	240	9,60	1,20	1450	M 120x90	289,00	349,70	A

ZÁMKOVÁ A SKLADEBNÁ DLAŽBA

výrobce PRESBETON Nova, s.r.o.

UŽITÍ

Pochozí plochy – 43 mm

Pojezdové plochy, lehký provoz (osobní automobil) – 60 mm, 70 mm

Pojezdové plochy, těžký provoz – 80 mm

VLASTNOSTI

- dlouhodobá životnost a odolnost vůči povětrnostním vlivům
- ekologická nezávadnost
- rozebíratelnost a možnost opakovaného použití nebo výměny kusů

UPOZORNĚNÍ

Ukázky a vzorníky barev a povrchů v ceníku, reprodukované ofsetovým tiskem, mají jen orientační charakter a nemusí zcela věrohodně zobrazovat skutečný vzhled výrobků.

Barevnosti mimo ceník lze vyrobit na zakázku na základě individuální dohody s obchodními manažery (viz Kontakty str. 73).

Doplňky pro pokládku dlažby najdete na str. 65.

POUŽITÉ ZKRATKY

Skladba – dodáváno včetně půlek (případně krajovek)

Všechny dlažby jsou opatřeny impregnací proti znečištění a pronikání vody.

VELA, HAKL, KOLOS / povrch hladký



přírodní červená písková

SEKONA / povrch hladký



přírodní bílá lime černá

VISIO, RHOMBEN / povrch hladký



přírodní černá bílá

HOLLAND / povrch hladký



Kalahari Festival

HOLLAND / povrch rumplovaný



přírodní Arktis Festival Kalahari

HOLLAND Kombi / povrch tryskaný



šedá žlutá Piano

HOLLAND Kombi / povrch hladký



přírodní Festival Piano Vampa



Galo

BRENDA / povrch hladký



Mano Kalahari Karakum Festival



Namib Piano

MAGIK / povrch reliéfní



přírodní Kalahari Festival Karakum

TRES / povrch reliéfní









Kalahari



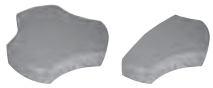



GOTIK / povrch reliéfní







přírodní černočerná šedočerná

ZÁMKOVÁ A SKLADEBNÁ DLAŽBA

vyobrazení	obj. kód	pozn.	název produktu	rozměry (mm)			barva	povrch	výrobní závod	měrná jedn.	1 paleta ks	paleta m ²	vrstva m ²	hmotnost výrobků na pal. (kg)	druh palety	cena Kč/m ² bez DPH	cena Kč/m ² s DPH	ST
				délka	šířka	výška												
	11140100		VELA skladba	187	200	43	přírodní	hladký	Bystrovany	m ²	528/64	14,69	0,92	1400	M 120x90	189,00	228,70	B
	11140101						červená	hladký	Bystrovany	m ²	528/64	14,69	0,92	1400	M 120x90	249,00	301,30	B
	11140102						písková	hladký	Bystrovany	m ²	528/64	14,69	0,92	1400	M 120x90	249,00	301,30	B
	11060100		SEKONA	400	200	60	přírodní	hladký	Bystrovany	m ²	110	10,00	1,00	1370	M 120x90	299,00	361,80	B
	11060107						černá	hladký	Bystrovany	m ²	110	10,00	1,00	1370	M 120x90	359,00	434,40	B
	11060108						bílá	hladký	Bystrovany	m ²	110	10,00	1,00	1370	M 120x90	359,00	434,40	B
	11060159						lime	hladký	Bystrovany	m ²	110	10,00	1,00	1370	M 120x90	359,00	434,40	B
 sestava 3 kamenů	11090300		HAKL	188/125/125	125/125/63	70	přírodní	hladký	Bystrovany	m ²	208/144/96	7,92	0,99	1155	M 120x90	299,00	361,80	B
	11090301						červená	hladký	Bystrovany	m ²	208/144/96	7,92	0,99	1155	M 120x90	359,00	434,40	B
	11090302						písková	hladký	Bystrovany	m ²	208/144/96	7,92	0,99	1155	M 120x90	359,00	434,40	B
 sestava 4 kamenů	11090400		KOLOS	107/103/124 /125	150/125/125/125	70	přírodní	hladký	Bystrovany	m ²	8/30/54/49	1,88	(kruh Ø 155 cm)	270	EUR 120x80	399,00	482,80	B
	11090401						červená	hladký	Bystrovany	m ²	8/30/54/49	1,88	(kruh Ø 155 cm)	270	EUR 120x80	459,00	555,40	B
	11090402						písková	hladký	Bystrovany	m ²	8/30/54/49	1,88	(kruh Ø 155 cm)	270	EUR 120x80	459,00	555,40	B
	11280100		VISIO	200	100	60	přírodní	hladký	Bystrovany	m ²	300	7,85	0,85	1030	M 120x90	289,00	349,70	B
	11280107						černá	hladký	Bystrovany	m ²	300	7,85	0,85	1030	M 120x90	349,00	422,30	B
	11280108						bílá	hladký	Bystrovany	m ²	300	7,85	0,85	1030	M 120x90	349,00	422,30	B
	11180100		RHOMBEN	200	200	60	přírodní	hladký	Bystrovany	m ²	280	9,70	0,97	1340	M 120x90	289,00	349,70	B
	11180107						černá	hladký	Bystrovany	m ²	280	9,70	0,97	1340	M 120x90	349,00	422,30	B
	11180108						bílá	hladký	Bystrovany	m ²	280	9,70	0,97	1340	M 120x90	349,00	422,30	B
	11040100		HOLLAND I skladba	200	100	60	přírodní	rumplovaný	Bystrovany	m ²	530/20	10,80	1,08	1400	M 120x90	309,00	373,90	B
	11040300		HOLLAND III	200	200	60	přírodní	rumplovaný	Bystrovany	m ²	300	12,00	1,20	1610	M 120x90	309,00	373,90	B

vyobrazení	obj. kód	pozn.	název produktu	rozměry (mm)			barva	povrch	výrobní závod	měrná jedn.	1 paleta ks	paleta m ²	vrstva m ²	hmotnost výrobků na pal. (kg)	druh palety	cena Kč/m ² bez DPH	cena Kč/m ² s DPH	ST
				délka	šířka	výška												
	11010139		HOLLAND I MIX	200	100	60	Kalahari	hladký	Bystrovany	m ²	540	10,80	1,08	1390	M 120x90	289,00	349,70	B
	11010143						Festival	hladký	Bystrovany	m ²	540	10,80	1,08	1390	M 120x90	289,00	349,70	B
	11040115		HOLLAND I MIX skladba	200	100	60	Arktis	rumplovaný	Bystrovany	m ²	530/20	10,80	1,08	1400	M 120x90	399,00	482,80	B
	11040139						Kalahari	rumplovaný	Bystrovany	m ²	530/20	10,80	1,08	1400	M 120x90	399,00	482,80	B
	11040143						Festival	rumplovaný	Bystrovany	m ²	530/20	10,80	1,08	1400	M 120x90	399,00	482,80	B
	11040239		HOLLAND III MIX	200	200	60	Kalahari	hladký	Bystrovany	m ²	288	11,52	0,96	1510	EUR 120x80	319,00	386,00	B
	11010243						Festival	hladký	Bystrovany	m ²	288	11,52	0,96	1510	EUR 120x80	319,00	386,00	B
	11040339						Kalahari	rumplovaný	Bystrovany	m ²	300	12,00	1,20	1610	M 120x90	399,00	482,80	B
 sestava 3 kamenů	11011000		HOLLAND Kombi	200 /200 /300	100 /200 /200	60	přírodní	hladký	Bystrovany	m ²	120/120/60	10,80	1,08	1410	M 120x90	239,00	289,20	B
	11011043						Festival	hladký	Bystrovany	m ²	120/120/60	10,80	1,08	1410	M 120x90	339,00	410,20	B
	11011047						Piano	hladký	Bystrovany	m ²	120/120/60	10,80	1,08	1410	M 120x90	339,00	410,20	B
	11011045						Vampa	hladký	Bystrovany	m ²	120/120/60	10,80	1,08	1410	M 120x90	339,00	410,20	B
	11011070	N					Galo	hladký	Bystrovany	m ²	120/120/60	10,80	1,08	1410	M 120x90	319,00	386,00	B
	11031035						šedá	tryskaný	Bystrovany	m ²	120/120/60	10,80	1,08	1410	M 120x90	539,00	652,20	B
	11031028						žlutá	tryskaný	Bystrovany	m ²	120/120/60	10,80	1,08	1410	M 120x90	539,00	652,20	B
	11031047						Piano	tryskaný	Bystrovany	m ²	120/120/60	10,80	1,08	1410	M 120x90	539,00	652,20	B
 sestava 3 kamenů	11050930		BRENDA MIX	210 /140 /140	140 /140 /70	60	Mano	hladký	Bystrovany	m ²	160/170/220	10,20	1,02	1340	M 120x90	399,00	482,80	B
	11050926						Kalahari	hladký	Bystrovany	m ²	160/170/220	10,20	1,02	1340	M 120x90	399,00	482,80	B
	11050927						Karakum	hladký	Bystrovany	m ²	160/170/220	10,20	1,02	1340	M 120x90	399,00	482,80	B
	11050943	N					Festival	hladký	Bystrovany	m ²	160/170/220	10,20	1,02	1340	M 120x90	399,00	482,80	B
	11050946	N					Namib	hladký	Bystrovany	m ²	160/170/220	10,20	1,02	1340	M 120x90	399,00	482,80	B
	11050947	N					Piano	hladký	Bystrovany	m ²	160/170/220	10,20	1,02	1340	M 120x90	399,00	482,80	B
	11050300	N	MAGIK I	140	140	60	přírodní	reliéfní	Bystrovany	m ²	560	10,98	1,098	1430	M 120x90	299,00	361,80	B
	11050339		MAGIK I MIX	140	140	60	Kalahari	reliéfní	Bystrovany	m ²	560	10,98	1,098	1430	M 120x90	369,00	446,50	B
	11050343						Festival	reliéfní	Bystrovany	m ²	560	10,98	1,098	1430	M 120x90	369,00	446,50	B
	11050340	N					Karakum	reliéfní	Bystrovany	m ²	560	10,98	1,098	1430	M 120x90	369,00	446,50	B

ZÁMKOVÁ A SKLADEBNÁ DLAŽBA

vyobrazení	obj. kód	pozn.	název produktu	rozměry (mm)			barva	povrch	výrobní závod	měrná jedn.	1 paleta ks	paleta m ²	vrstva m ²	hmotnost výrobků na pal. (kg)	druh palety	cena Kč/m ² bez DPH	cena Kč/m ² s DPH	ST
				délka	šířka	výška												
	11050400	N	MAGIK II	210	140	60	přírodní	reliéfní	Bystrovany	m ²	350	10,29	1,029	1350	M 120x90	309,00	373,90	B
	11050439		MAGIK II MIX	210	140	60	Kalahari	reliéfní	Bystrovany	m ²	350	10,29	1,029	1350	M 120x90	389,00	470,70	B
	11050443						Festival	reliéfní	Bystrovany	m ²	350	10,29	1,029	1350	M 120x90	389,00	470,70	B
	11050440	N					Karakum	reliéfní	Bystrovany	m ²	350	10,29	1,029	1350	M 120x90	389,00	470,70	B
	11090700	N	MAGIK II	210	140	80	přírodní	reliéfní	Bystrovany	m ²	280	8,23	1,029	1460	M 120x90	329,00	398,10	B
	11090739		MAGIK II MIX	210	140	80	Kalahari	reliéfní	Bystrovany	m ²	280	8,23	1,029	1460	M 120x90	409,00	494,90	B
	11090743						Festival	reliéfní	Bystrovany	m ²	280	8,23	1,029	1460	M 120x90	409,00	494,90	B
	11090740	N					Karakum	reliéfní	Bystrovany	m ²	280	8,23	1,029	1460	M 120x90	409,00	494,90	B
	11050500	N	MAGIK IV	280	210	60	přírodní	reliéfní	Bystrovany	m ²	160	9,41	0,94	1235	M 120x90	309,00	373,90	B
	11050539		MAGIK IV MIX	280	210	60	Kalahari	reliéfní	Bystrovany	m ²	160	9,41	0,94	1235	M 120x90	389,00	470,70	B
	11050543						Festival	reliéfní	Bystrovany	m ²	160	9,41	0,94	1235	M 120x90	389,00	470,70	B
	11050540	N					Karakum	reliéfní	Bystrovany	m ²	160	9,41	0,94	1235	M 120x90	389,00	470,70	B
	11050600	N	MAGIK IV	280	210	80	přírodní	reliéfní	Bystrovany	m ²	128	7,53	0,94	1350	M 120x90	329,00	398,10	B
	11050639		MAGIK IV MIX	280	210	80	Kalahari	reliéfní	Bystrovany	m ²	128	7,53	0,94	1350	M 120x90	409,00	494,90	B
	11050643						Festival	reliéfní	Bystrovany	m ²	128	7,53	0,94	1350	M 120x90	409,00	494,90	B
	11050640	N					Karakum	reliéfní	Bystrovany	m ²	128	7,53	0,94	1350	M 120x90	409,00	494,90	B
 sestava 3 kamenů	11050826		TRES MIX	245 /242 /194	242 /194 /183	60	Kalahari	reliéfní	Bystrovany	m ²	50/90/80	10,00	1,00	1410	M 120x90	409,00	494,90	B
	11050100		GOTIK III	210	210	80	přírodní	reliéfní	Bystrovany	m ²	160	7,06	0,88	1280	EUR 120x80	329,00	398,10	B
	11050112		GOTIK III MIX	210	210	80	červeněčerná	reliéfní	Bystrovany	m ²	160	7,06	0,88	1280	EUR 120x80	409,00	494,90	B
	11050200		GOTIK IV	280	210	80	přírodní	reliéfní	Bystrovany	m ²	128	7,53	0,94	1350	EUR 120x80	329,00	398,10	B
	11050212		GOTIK IV MIX	280	210	80	červeněčerná	reliéfní	Bystrovany	m ²	128	7,53	0,94	1350	EUR 120x80	409,00	494,90	B
	11050222						šedočerná	reliéfní	Bystrovany	m ²	128	7,53	0,94	1350	EUR 120x80	409,00	494,90	B

ZÁMKOVÁ A SKLADEBNÁ DLAŽBA

výrobce PRESBETON Nova, s.r.o.

UŽITÍ

Pochodzí plochy, lehký provoz (osobní automobil) – 60 mm, 65 mm

Pojezdové plochy, těžký provoz – 80 mm

VLASTNOSTI

- dlouhodobá životnost a odolnost vůči povětrnostním vlivům
- ekologická nezávadnost
- rozebíratelnost a možnost opakovaného použití nebo výměny kusů

UPOZORNĚNÍ

Ukázky a vzorníky barev a povrchů v ceníku, reprodukovány ofsetovým tiskem, mají jen orientační charakter a nemusí zcela věrohodně zobrazovat skutečný vzhled výrobků.

Barevnosti mimo ceník lze vyrobit na zakázku na základě individuální dohody s obchodními manažery (viz Kontakty str. 73).

Doplňky pro pokládku dlažby najdete na str. 65.

POUŽITÉ ZKRATKY

Skladba dodáváno včetně půlek (případně krajovek)

Všechny dlažby jsou opatřeny impregnací proti znečištění a pronikání vody.

VEKTORIT / povrch rumplovaný



přírodní

Vesuv

Fuego

HISTORIK / povrch rumplovaný

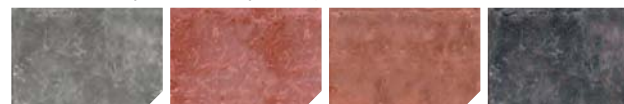

přírodní

cihlová

hnědá

černá



tmavohnědá

tmavý okr

Stromboli

GRITO / povrch tryskaný

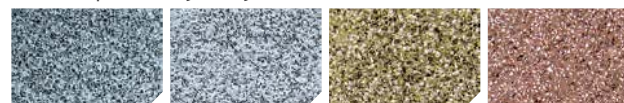

šedá

bílá

žlutá

hnědá

SETIMO / povrch hladký

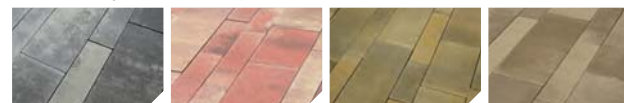

Piano

Korodo

Namib

Kamelo



Pirolo

RELIT / povrch tryskaný



Piano

KASTELA / povrch tryskaný



šedá

bílá

černá

MONUME / povrch hladký



přírodní

černá

Piedo

Piano

MONUME / povrch tryskaný



přírodní

černá

Piano

ZÁMKOVÁ A SKLADEBNÁ DLAŽBA

QUATRO / povrch hladký

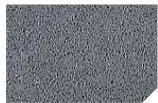

přírodní

QUATRO / povrch pemrlovaný



přírodní



červená



písková

QUATRO / povrch tryskaný



bílá



Piano

RUBIK / povrch tryskaný



Piano

RUBIK / povrch kladívkovaný



Mano



Vampa

MEMORIK / povrch kladívkovaný



Piano



Tombo

CUSTO / povrch reliéfní a kladívkovaný



Ardeso







Arido







Tiera







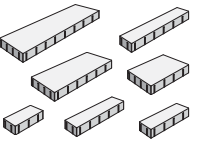
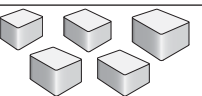



Kalahari

vyobrazení	obj. kód	pozn.	název produktu	rozměry (mm)			barva	povrch	výrobní závod	měrná jedn.	1 paleta ks	paleta m ²	vrstva m ²	hmotnost výrobků na pal. (kg)	druh palety	cena Kč/m ² bez DPH	cena Kč/m ² s DPH	ST
				délka	šířka	výška												
	11070100		VEKTORIT	200	67	65	přírodní	rumplovaný	Bystrovany	m ²	648	8,64	0,96	1240	EUR 120x80	329,00	398,10	B
	11070123		VEKTORIT MIX	200	67	65	Vesuv	rumplovaný	Bystrovany	m ²	648	8,64	0,96	1240	EUR 120x80	439,00	531,20	B
	11070124						Fuego	rumplovaný	Bystrovany	m ²	648	8,64	0,96	1240	EUR 120x80	439,00	531,20	B
	11010100		HISTORIK I	140	140	60	přírodní	rumplovaný	Bystrovany	m ²	480	9,40	0,94	1320	EUR 120x80	309,00	373,90	B
	11010103						hnědá	rumplovaný	Bystrovany	m ²	480	9,40	0,94	1320	EUR 120x80	379,00	458,60	B
	11010104						cihlová	rumplovaný	Bystrovany	m ²	480	9,40	0,94	1320	EUR 120x80	379,00	458,60	B
	11010107						černá	rumplovaný	Bystrovany	m ²	480	9,40	0,94	1320	EUR 120x80	379,00	458,60	B
	11010109						tmavohnědá	rumplovaný	Bystrovany	m ²	480	9,40	0,94	1320	EUR 120x80	379,00	458,60	B
	11010110						tmavý okr	rumplovaný	Bystrovany	m ²	480	9,40	0,94	1320	EUR 120x80	379,00	458,60	B
	11040530		HISTORIK I MIX	140	140	60	Stromboli	rumplovaný	Bystrovany	m ²	480	9,40	0,94	1320	EUR 120x80	409,00	494,90	B
	11010300		HISTORIK I	140	140	80	přírodní	rumplovaný	Bystrovany	m ²	384	7,53	0,94	1360	EUR 120x80	349,00	422,30	B
	11010303						hnědá	rumplovaný	Bystrovany	m ²	384	7,53	0,94	1360	EUR 120x80	409,00	494,90	B
	11010304						cihlová	rumplovaný	Bystrovany	m ²	384	7,53	0,94	1360	EUR 120x80	409,00	494,90	B
	11010307						černá	rumplovaný	Bystrovany	m ²	384	7,53	0,94	1360	EUR 120x80	409,00	494,90	B
	11010309						tmavohnědá	rumplovaný	Bystrovany	m ²	384	7,53	0,94	1360	EUR 120x80	409,00	494,90	B
	11010310						tmavý okr	rumplovaný	Bystrovany	m ²	384	7,53	0,94	1360	EUR 120x80	409,00	494,90	B
11040630		HISTORIK I MIX	140	140	80	Stromboli	rumplovaný	Bystrovany	m ²	384	7,53	0,94	1360	EUR 120x80	429,00	519,10	B	
	11010200		HISTORIK II	210	140	60	přírodní	rumplovaný	Bystrovany	m ²	320	9,40	0,94	1320	EUR 120x80	309,00	373,90	B
	11010203						hnědá	rumplovaný	Bystrovany	m ²	320	9,40	0,94	1320	EUR 120x80	379,00	458,60	B
	11010204						cihlová	rumplovaný	Bystrovany	m ²	320	9,40	0,94	1320	EUR 120x80	379,00	458,60	B
	11010207						černá	rumplovaný	Bystrovany	m ²	320	9,40	0,94	1320	EUR 120x80	379,00	458,60	B
	11010209						tmavohnědá	rumplovaný	Bystrovany	m ²	320	9,40	0,94	1320	EUR 120x80	379,00	458,60	B
	11010210						tmavý okr	rumplovaný	Bystrovany	m ²	320	9,40	0,94	1320	EUR 120x80	379,00	458,60	B
	11060630		HISTORIK II MIX	210	140	60	Stromboli	rumplovaný	Bystrovany	m ²	320	9,40	0,94	1320	EUR 120x80	409,00	494,90	B
	11010400		HISTORIK II	210	140	80	přírodní	rumplovaný	Bystrovany	m ²	256	7,53	0,94	1360	EUR 120x80	349,00	422,30	B
	11010403						hnědá	rumplovaný	Bystrovany	m ²	256	7,53	0,94	1360	EUR 120x80	409,00	494,90	B
	11010404						cihlová	rumplovaný	Bystrovany	m ²	256	7,53	0,94	1360	EUR 120x80	409,00	494,90	B
	11010407						černá	rumplovaný	Bystrovany	m ²	256	7,53	0,94	1360	EUR 120x80	409,00	494,90	B
	11010409						tmavohnědá	rumplovaný	Bystrovany	m ²	256	7,53	0,94	1360	EUR 120x80	409,00	494,90	B
	11010410						tmavý okr	rumplovaný	Bystrovany	m ²	256	7,53	0,94	1360	EUR 120x80	409,00	494,90	B
11060830		HISTORIK II MIX	210	140	80	Stromboli	rumplovaný	Bystrovany	m ²	256	7,53	0,94	1360	EUR 120x80	429,00	519,10	B	
	11030600		GRITO I	200	100	60	šedá	tryskaný	Bystrovany	m ²	540	10,80	1,08	1390	M 120x90	469,00	567,50	B
	11030608						bílá	tryskaný	Bystrovany	m ²	540	10,80	1,08	1390	M 120x90	469,00	567,50	B
	11030628						žlutá	tryskaný	Bystrovany	m ²	540	10,80	1,08	1390	M 120x90	469,00	567,50	B
	11030603						hnědá	tryskaný	Bystrovany	m ²	540	10,80	1,08	1390	M 120x90	469,00	567,50	B

ZÁMKOVÁ A SKLADEBNÁ DLAŽBA

vyobrazení	obj. kód	pozn.	název produktu	rozměry (mm)			barva	povrch	výrobní závod	měrná jedn.	1 paleta ks	paleta m ²	vrstva m ²	hmotnost výrobků na pal. (kg)	druh palety	cena Kč/m ² bez DPH	cena Kč/m ² s DPH	ST
				délka	šířka	výška												
	11030700		GRITO III	200	200	60	šedá	tryskaný	Bystrovany	m ²	288	11,52	0,96	1510	EUR 120x80	499,00	603,80	B
	11030708						bílá	tryskaný	Bystrovany	m ²	288	11,52	0,96	1510	EUR 120x80	499,00	603,80	B
	11030728						žlutá	tryskaný	Bystrovany	m ²	288	11,52	0,96	1510	EUR 120x80	499,00	603,80	B
	11030703						hnědá	tryskaný	Bystrovany	m ²	288	11,52	0,96	1510	EUR 120x80	499,00	603,80	B
	11030847		RELIT I MIX	140	140	60	Piano	tryskaný	Bystrovany	m ²	480	9,40	0,94	1320	M 120x90	499,00	603,80	B
	11030947		RELIT II MIX	210	140	60	Piano	tryskaný	Bystrovany	m ²	300	8,81	0,88	1240	M 120x90	499,00	603,80	B
 sestava 7 kamenů	11021547		SETIMO MIX	800/600/ 400/600/ 500/400/ 300	260/260/ 260/130/ 130/130/ 130	80	Piano	hladký	Bystrovany	m ²	16/16/8/ 8/8/8/8	7,49	0,94	1345	EUR 120x80	499,00	603,80	B
	11021563						Korodo	hladký	Bystrovany	m ²		7,49	0,94	1345	EUR 120x80	499,00	603,80	B
	11021546	N					Namib	hladký	Bystrovany	m ²		7,49	0,94	1345	EUR 120x80	499,00	603,80	B
	11021565	N					Kamelo	hladký	Bystrovany	m ²		7,49	0,94	1345	EUR 120x80	499,00	603,80	B
	11021566	N					Pirola	hladký	Bystrovany	m ²		7,49	0,94	1345	EUR 120x80	499,00	603,80	B
 sestava 5 kamenů	11110300		KASTEla	79/90/ 95/74/ 81,5	60/79/ 81,5/68/ 74	60	šedá	tryskaný	Bystrovany	m ²	600/320/ 170/160/ 220	8,50	0,85	1160	EUR 120x80	499,00	603,80	B
	11110308						bílá	tryskaný	Bystrovany	m ²		8,50	0,85	1160	EUR 120x80	499,00	603,80	B
	11110307						černá	tryskaný	Bystrovany	m ²		8,50	0,85	1160	EUR 120x80	499,00	603,80	B
	11250100	N	MONUME I	600	400	80	přírodní	hladký	Bystrovany	m ²	32	7,68	0,96	1392	EUR 120x80	499,00	603,80	B
	11250107	N					černá	hladký	Bystrovany	m ²	32	7,68	0,96	1392	EUR 120x80	539,00	652,20	B
	11250147	N	MONUME I MIX	600	400	80	Piano	hladký	Bystrovany	m ²	32	7,68	0,96	1392	EUR 120x80	539,00	652,20	B
	11250154						Piedo	hladký	Bystrovany	m ²	32	7,68	0,96	1392	EUR 120x80	539,00	652,20	B
	11250300		MONUME I	600	400	80	přírodní	tryskaný	Bystrovany	m ²	32	7,68	0,96	1392	EUR 120x80	539,00	652,20	B
	11250307						černá	tryskaný	Bystrovany	m ²	32	7,68	0,96	1392	EUR 120x80	539,00	652,20	B
	11250347		MONUME I MIX	600	400	80	Piano	tryskaný	Bystrovany	m ²	32	7,68	0,96	1392	EUR 120x80	539,00	652,20	B
	11240100	N	MONUME I skladba	600	400	80	přírodní	hladký	Bystrovany	m ²	24/16	7,68	0,96	1392	EUR 120x80	499,00	603,80	B
	11240107	N					černá	hladký	Bystrovany	m ²	24/16	7,68	0,96	1392	EUR 120x80	539,00	652,20	B
	11240147	N	MONUME I MIX skladba	600	400	80	Piano	hladký	Bystrovany	m ²	24/16	7,68	0,96	1392	EUR 120x80	539,00	652,20	B
	11240154						Piedo	hladký	Bystrovany	m ²	24/16	7,68	0,96	1392	EUR 120x80	539,00	652,20	B
	11240300		MONUME I skladba	600	400	80	přírodní	tryskaný	Bystrovany	m ²	24/16	7,68	0,96	1392	EUR 120x80	539,00	652,20	B
	11240307						černá	tryskaný	Bystrovany	m ²	24/16	7,68	0,96	1392	EUR 120x80	539,00	652,20	B
	11240347		MONUME I MIX skladba	600	400	80	Piano	tryskaný	Bystrovany	m ²	24/16	7,68	0,96	1392	EUR 120x80	539,00	652,20	B
	11270100	N	MONUME II	600	200	80	přírodní	hladký	Bystrovany	m ²	64	7,68	0,96	1408	EUR 120x80	499,00	603,80	B
	11270107	N					černá	hladký	Bystrovany	m ²	64	7,68	0,96	1408	EUR 120x80	539,00	652,20	B
	11270147	N	MONUME II MIX	600	200	80	Piano	hladký	Bystrovany	m ²	64	7,68	0,96	1408	EUR 120x80	539,00	652,20	B
	11270154						Piedo	hladký	Bystrovany	m ²	64	7,68	0,96	1408	EUR 120x80	539,00	652,20	B
	11270300		MONUME II	600	200	80	přírodní	tryskaný	Bystrovany	m ²	64	7,68	0,96	1408	EUR 120x80	539,00	652,20	B
	11270307						černá	tryskaný	Bystrovany	m ²	64	7,68	0,96	1408	EUR 120x80	539,00	652,20	B
	11270347		MONUME II MIX	600	200	80	Piano	tryskaný	Bystrovany	m ²	64	7,68	0,96	1408	EUR 120x80	539,00	652,20	B
	11260100	N	MONUME II skladba	600	200	80	přírodní	hladký	Bystrovany	m ²	56/8/8	7,68	0,96	1408	EUR 120x80	499,00	603,80	B
	11260107	N					černá	hladký	Bystrovany	m ²	56/8/8	7,68	0,96	1408	EUR 120x80	539,00	652,20	B
	11260147	N	MONUME II MIX skladba	600	200	80	Piano	hladký	Bystrovany	m ²	56/8/8	7,68	0,96	1408	EUR 120x80	539,00	652,20	B
	11260154						Piedo	hladký	Bystrovany	m ²	56/8/8	7,68	0,96	1408	EUR 120x80	539,00	652,20	B
	11260300		MONUME II skladba	600	200	80	přírodní	tryskaný	Bystrovany	m ²	56/8/8	7,68	0,96	1408	EUR 120x80	539,00	652,20	B
	11260307						černá	tryskaný	Bystrovany	m ²	56/8/8	7,68	0,96	1408	EUR 120x80	539,00	652,20	B
	11260347		MONUME II MIX skladba	600	200	80	Piano	tryskaný	Bystrovany	m ²	56/8/8	7,68	0,96	1408	EUR 120x80	539,00	652,20	B

vyobrazení	obj. kód	pozn.	název produktu	rozměry (mm)			barva	povrch	výrobní závod	měrná jedn.	1 paleta ks	paleta m ²	vrstva m ²	hmotnost výrobků na pal. (kg)	druh palety	cena Kč/m ² bez DPH	cena Kč/m ² s DPH	ST
				délka	šířka	výška												
	11030100		QUATRO I	140	140	80	přírodní	pemrlovaný	Bystrovany	m ²	384	7,52	0,94	1340	EUR 120x80	399,00	482,80	B
	11030101						červená	pemrlovaný	Bystrovany	m ²	384	7,52	0,94	1340	EUR 120x80	459,00	555,40	B
	11030102						písková	pemrlovaný	Bystrovany	m ²	384	7,52	0,94	1340	EUR 120x80	459,00	555,40	B
	11050108	N					bílá	tryskaný	Bystrovany	m ²	384	7,52	0,94	1340	EUR 120x80	459,00	555,40	B
	11050147	N	QUATRO I MIX	140	140	80	Piano	tryskaný	Bystrovany	m ²	384	7,52	0,94	1340	EUR 120x80	479,00	579,60	B
	14040100		QUATRO II	210	140	80	přírodní	hladký	Bystrovany	m ²	240	7,06	0,88	1250	EUR 120x80	289,00	349,70	B
	11030200						přírodní	pemrlovaný	Bystrovany	m ²	240	7,06	0,88	1250	EUR 120x80	399,00	482,80	B
	11030201						červená	pemrlovaný	Bystrovany	m ²	240	7,06	0,88	1250	EUR 120x80	459,00	555,40	B
	11030202						písková	pemrlovaný	Bystrovany	m ²	240	7,06	0,88	1250	EUR 120x80	459,00	555,40	B
	11050208	N	bílá	tryskaný	Bystrovany	m ²	240	7,06	0,88	1250	EUR 120x80	459,00	555,40	B				
11050247	N	QUATRO II MIX	210	140	80	Piano	tryskaný	Bystrovany	m ²	240	7,06	0,88	1250	EUR 120x80	479,00	579,60	B	
	11030300		QUATRO III	210	210	80	přírodní	pemrlovaný	Bystrovany	m ²	160	7,04	0,88	1300	EUR 120x80	399,00	482,80	B
	11030301						červená	pemrlovaný	Bystrovany	m ²	160	7,04	0,88	1300	EUR 120x80	459,00	555,40	B
	11030302						písková	pemrlovaný	Bystrovany	m ²	160	7,04	0,88	1300	EUR 120x80	459,00	555,40	B
	11050308	N					bílá	tryskaný	Bystrovany	m ²	160	7,04	0,88	1300	EUR 120x80	459,00	555,40	B
	11050347	N	QUATRO III MIX	210	210	80	Piano	tryskaný	Bystrovany	m ²	160	7,04	0,88	1300	EUR 120x80	479,00	579,60	B
	14040200		QUATRO IV	280	210	80	přírodní	hladký	Bystrovany	m ²	128	7,53	0,94	1350	EUR 120x80	289,00	349,70	B
	11030400						přírodní	pemrlovaný	Bystrovany	m ²	128	7,53	0,94	1350	EUR 120x80	399,00	482,80	B
	11050408	N					bílá	tryskaný	Bystrovany	m ²	128	7,53	0,94	1350	EUR 120x80	459,00	555,40	B
	11050447	N	QUATRO IV MIX	280	210	80	Piano	tryskaný	Bystrovany	m ²	128	7,53	0,94	1350	EUR 120x80	479,00	579,60	B
 sestava 2 kamenů	11140141		RUBIK MIX	240/160	160/160	80	Mano	kladivkovaný	Bystrovany	m ²	144/144	9,22	1,152	1630	M 120x90	499,00	603,80	B
	11140145						Vampa	kladivkovaný	Bystrovany	m ²	144/144	9,22	1,152	1630	M 120x90	499,00	603,80	B
	11030147						Piano	tryskaný	Bystrovany	m ²	144/144	9,22	1,152	1630	M 120x90	499,00	603,80	B
	11140247		MEMORIK I MIX	140	140	60	Piano	kladivkovaný	Bystrovany	m ²	480	9,40	0,94	1320	M 120x90	449,00	543,30	B
	11140248						Tombo	kladivkovaný	Bystrovany	m ²	480	9,40	0,94	1320	M 120x90	449,00	543,30	B
	11140347		MEMORIK II MIX	210	140	60	Piano	kladivkovaný	Bystrovany	m ²	300	8,81	0,88	1240	M 120x90	449,00	543,30	B
	11140348						Tombo	kladivkovaný	Bystrovany	m ²	300	8,81	0,88	1240	M 120x90	449,00	543,30	B
	11230955		CUSTO MIX skladba	300	257	80	Ardeso	reliéfní	Bystrovany	m ²	104/16/16	6,56	0,82	1080	EUR 120x80	409,00	494,90	B
	11230957						Arido	reliéfní	Bystrovany	m ²	104/16/16	6,56	0,82	1080	EUR 120x80	409,00	494,90	B
	11230956						Tiera	reliéfní	Bystrovany	m ²	104/16/16	6,56	0,82	1080	EUR 120x80	409,00	494,90	B
	11230939	N					Kalahari	reliéfní	Bystrovany	m ²	104/16/16	6,56	0,82	1080	EUR 120x80	409,00	494,90	B
	11231455						Ardeso	kladivkovaný	Bystrovany	m ²	104/16/16	6,56	0,82	1080	EUR 120x80	429,00	519,10	B
	11231457						Arido	kladivkovaný	Bystrovany	m ²	104/16/16	6,56	0,82	1080	EUR 120x80	429,00	519,10	B
	11231456						Tiera	kladivkovaný	Bystrovany	m ²	104/16/16	6,56	0,82	1080	EUR 120x80	429,00	519,10	B
	11231439	N					Kalahari	kladivkovaný	Bystrovany	m ²	104/16/16	6,56	0,82	1080	EUR 120x80	429,00	519,10	B

VELKOFORMÁTOVÁ DLAŽBA XL

UŽITÍ

Pojezdové plochy, těžký provoz – 100 mm

VLASTNOSTI

- dlouhodobá životnost a odolnost vůči povětrnostním vlivům
 - ekologická nezávadnost
 - rozebíratelnost a možnost opakovaného použití nebo výměny kusů
- Nabízené povrchy jsou totožné s povrchy stávajících plošných dlažeb.

UPOZORNĚNÍ

Ukázky a vzorníky barev a povrchů v ceníku, reprodukováné ofsetovým tiskem, mají jen orientační charakter a nemusí zcela věrohodně zobrazovat skutečný vzhled výrobků.

Barevnosti mimo ceník lze vyrobit na zakázku na základě individuální dohody s obchodními manažery (viz Kontakty str. 73).

Doplňky pro pokládku dlažby najdete od str. 64.

- ✔ **Velkoformátové dlažby nejsou standardně skladem, ale jsou vyráběny na zakázku s dodací lhůtou 4–6 týdnů, nebo dle individuální dohody.**

Součástí dodávky dlažeb XL jsou i spárovací křížky.

Všechny dlažby jsou opatřeny vnitřní ochranou proti pronikání vody.

- ▣ Dlažby jsou opatřeny dodatečnou povrchovou impregnací.

HLADKÝ POVRCH

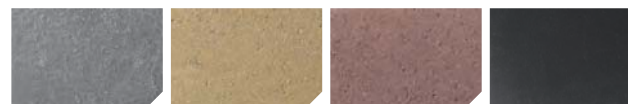

přírodní žlutá hnědá černá

TINA / povrch tryskaný



přírodní bílá černá

TAĚÁNA / povrch tryskaný



bílá pískovcová šedá

FATIMA / povrch tryskaný



přírodní žlutá černá

výrobce PRESBETON Drahotuše, s.r.o.

GITA / povrch vymývaný



SIMONA / povrch vymývaný

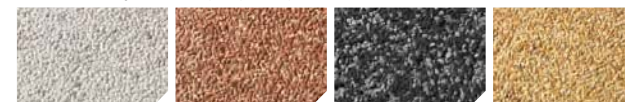













bílá červená černá žlutá

GRENA / povrch vymývaný

















šedá žlutá bílá

vyobrazení	obj. kód	pozn.	název produktu	rozměry (mm)			barva	povrch	výrobní závod	měrná jedn.	1 paleta ks	ks/m ²	paleta m ²	hmotnost výrobků na pal. (kg)	druh palety	cena Kč/m ² bez DPH	cena Kč/m ² s DPH	ST
				délka	šířka	výška												
	15010100		HLADKÁ XL	400	400	100	přírodní	hladký	Drahotuše	m ²	24	6,25	3,84	900	EUR 120x80	630,00	762,30	B
	15010128	🔹					žlutá	hladký	Drahotuše	m ²	24	6,25	3,84	900	EUR 120x80	690,00	834,90	B
	15010103	🔹					hnědá	hladký	Drahotuše	m ²	24	6,25	3,84	900	EUR 120x80	690,00	834,90	B
	15010107	🔹					černá	hladký	Drahotuše	m ²	24	6,25	3,84	900	EUR 120x80	690,00	834,90	B
	15110300		TINA XL	400	400	100	přírodní	tryskaný	Drahotuše	m ²	24	6,25	3,84	900	EUR 120x80	790,00	955,90	B
	15110308	🔹					bílá	tryskaný	Drahotuše	m ²	24	6,25	3,84	900	EUR 120x80	790,00	955,90	B
	15110307	🔹					černá	tryskaný	Drahotuše	m ²	24	6,25	3,84	900	EUR 120x80	790,00	955,90	B
	15120308	🔹	TAĀANA XL	400	400	100	bílá	tryskaný	Drahotuše	m ²	24	6,25	3,84	900	EUR 120x80	860,00	1 040,60	B
	15120334	🔹					pískovcová	tryskaný	Drahotuše	m ²	24	6,25	3,84	900	EUR 120x80	860,00	1 040,60	B
	15120335	🔹					šedá	tryskaný	Drahotuše	m ²	24	6,25	3,84	900	EUR 120x80	860,00	1 040,60	B
	15140300	🔹	FATIMA XL	400	400	100	přírodní	tryskaný	Drahotuše	m ²	24	6,25	3,84	900	EUR 120x80	860,00	1 040,60	B
	15140328	🔹					žlutá	tryskaný	Drahotuše	m ²	24	6,25	3,84	900	EUR 120x80	860,00	1 040,60	B
	15140307	🔹					černá	tryskaný	Drahotuše	m ²	24	6,25	3,84	900	EUR 120x80	860,00	1 040,60	B
 kamenivo frakce 4-8	15020899		GITA XL	400	400	100	x	vymývaný	Drahotuše	m ²	24	6,25	3,84	900	EUR 120x80	840,00	1 016,40	B
	15090808	🔹	SIMONA XL	400	400	100	bílá	vymývaný	Drahotuše	m ²	24	6,25	3,84	900	EUR 120x80	970,00	1 173,70	B
	15090801	🔹					červená	vymývaný	Drahotuše	m ²	24	6,25	3,84	900	EUR 120x80	970,00	1 173,70	B
	15090807	🔹					černá	vymývaný	Drahotuše	m ²	24	6,25	3,84	900	EUR 120x80	970,00	1 173,70	B
	15090828	🔹					žlutá	vymývaný	Drahotuše	m ²	24	6,25	3,84	900	EUR 120x80	970,00	1 173,70	B
	15100835	🔹	GRENA XL	400	400	100	šedá	vymývaný	Drahotuše	m ²	24	6,25	3,84	900	EUR 120x80	970,00	1 173,70	B
	15100828	🔹					žlutá	vymývaný	Drahotuše	m ²	24	6,25	3,84	900	EUR 120x80	970,00	1 173,70	B
	15100808	🔹					bílá	vymývaný	Drahotuše	m ²	24	6,25	3,84	900	EUR 120x80	970,00	1 173,70	B
	15150100		HLADKÁ XL	600	400	100	přírodní	hladký	Drahotuše	m ²	16	4,17	3,84	900	EUR 120x80	630,00	762,30	B
	15150128	🔹					žlutá	hladký	Drahotuše	m ²	16	4,17	3,84	900	EUR 120x80	690,00	834,90	B
	15150103	🔹					hnědá	hladký	Drahotuše	m ²	16	4,17	3,84	900	EUR 120x80	690,00	834,90	B
	15150107	🔹					černá	hladký	Drahotuše	m ²	16	4,17	3,84	900	EUR 120x80	690,00	834,90	B
	15250300		TINA XL	600	400	100	přírodní	tryskaný	Drahotuše	m ²	16	4,17	3,84	900	EUR 120x80	790,00	955,90	B
	15250308	🔹					bílá	tryskaný	Drahotuše	m ²	16	4,17	3,84	900	EUR 120x80	790,00	955,90	B
	15250307	🔹					černá	tryskaný	Drahotuše	m ²	16	4,17	3,84	900	EUR 120x80	790,00	955,90	B
	15260308	🔹	TAĀANA XL	600	400	100	bílá	tryskaný	Drahotuše	m ²	16	4,17	3,84	900	EUR 120x80	860,00	1 040,60	B
	15260334	🔹					pískovcová	tryskaný	Drahotuše	m ²	16	4,17	3,84	900	EUR 120x80	860,00	1 040,60	B
	15260335	🔹					šedá	tryskaný	Drahotuše	m ²	16	4,17	3,84	900	EUR 120x80	860,00	1 040,60	B
	15280300	🔹	FATIMA XL	600	400	100	přírodní	tryskaný	Drahotuše	m ²	16	4,17	3,84	900	EUR 120x80	860,00	1 040,60	B
	15280328	🔹					žlutá	tryskaný	Drahotuše	m ²	16	4,17	3,84	900	EUR 120x80	860,00	1 040,60	B
	15280307	🔹					černá	tryskaný	Drahotuše	m ²	16	4,17	3,84	900	EUR 120x80	860,00	1 040,60	B
 kamenivo frakce 4-8	15160899		GITA XL	600	400	100	x	vymývaný	Drahotuše	m ²	16	4,17	3,84	900	EUR 120x80	840,00	1 016,40	B
	15230808	🔹	SIMONA XL	600	400	100	bílá	vymývaný	Drahotuše	m ²	16	4,17	3,84	900	EUR 120x80	970,00	1 173,70	B
	15230801	🔹					červená	vymývaný	Drahotuše	m ²	16	4,17	3,84	900	EUR 120x80	970,00	1 173,70	B
	15230807	🔹					černá	vymývaný	Drahotuše	m ²	16	4,17	3,84	900	EUR 120x80	970,00	1 173,70	B
	15230828	🔹					žlutá	vymývaný	Drahotuše	m ²	16	4,17	3,84	900	EUR 120x80	970,00	1 173,70	B
	15240835	🔹	GRENA XL	600	400	100	šedá	vymývaný	Drahotuše	m ²	16	4,17	3,84	900	EUR 120x80	970,00	1 173,70	B
	15240828	🔹					žlutá	vymývaný	Drahotuše	m ²	16	4,17	3,84	900	EUR 120x80	970,00	1 173,70	B
	15240808	🔹					bílá	vymývaný	Drahotuše	m ²	16	4,17	3,84	900	EUR 120x80	970,00	1 173,70	B

VELKOFORMÁTOVÁ DLAŽBA XL

vyobrazení	obj. kód	pozn.	název produktu	rozměry (mm)			barva	povrch	výrobní závod	měrná jedn.	1 paleta ks	ks/m ²	paleta m ²	hmotnost výrobků na pal. (kg)	druh palety	cena Kč/m ² bez DPH	cena Kč/m ² s DPH	ST
				délka	šířka	výška												
	15290100		HLADKÁ XL	600	600	100	přirodní	hladký	Drahotuše	m ²	12	2,78	4,32	1000	EUR 120x80	630,00	762,30	B
	15290128	🔵					žlutá	hladký	Drahotuše	m ²	12	2,78	4,32	1000	EUR 120x80	690,00	834,90	B
	15290103	🔵					hnědá	hladký	Drahotuše	m ²	12	2,78	4,32	1000	EUR 120x80	690,00	834,90	B
	15290107	🔵					černá	hladký	Drahotuše	m ²	12	2,78	4,32	1000	EUR 120x80	690,00	834,90	B
	15390300		TINA XL	600	600	100	přirodní	tryskaný	Drahotuše	m ²	12	2,78	4,32	1000	EUR 120x80	790,00	955,90	B
	15390308	🔵					bílá	tryskaný	Drahotuše	m ²	12	2,78	4,32	1000	EUR 120x80	790,00	955,90	B
	15390307	🔵					černá	tryskaný	Drahotuše	m ²	12	2,78	4,32	1000	EUR 120x80	790,00	955,90	B
	15400308	🔵	TAĀANA XL	600	600	100	bílá	tryskaný	Drahotuše	m ²	12	2,78	4,32	1000	EUR 120x80	860,00	1 040,60	B
	15400334	🔵					pískovcová	tryskaný	Drahotuše	m ²	12	2,78	4,32	1000	EUR 120x80	860,00	1 040,60	B
	15400335	🔵					šedá	tryskaný	Drahotuše	m ²	12	2,78	4,32	1000	EUR 120x80	860,00	1 040,60	B
	15420300	🔵	FATIMA XL	600	600	100	přirodní	tryskaný	Drahotuše	m ²	12	2,78	4,32	1000	EUR 120x80	860,00	1 040,60	B
	15420328	🔵					žlutá	tryskaný	Drahotuše	m ²	12	2,78	4,32	1000	EUR 120x80	860,00	1 040,60	B
	15420307	🔵					černá	tryskaný	Drahotuše	m ²	12	2,78	4,32	1000	EUR 120x80	860,00	1 040,60	B
	15300899		GITA XL	600	600	100	x	vymývaný	Drahotuše	m ²	12	2,78	4,32	1000	EUR 120x80	840,00	1 016,40	B
	15370808	🔵	SIMONA XL	600	600	100	bílá	vymývaný	Drahotuše	m ²	12	2,78	4,32	1000	EUR 120x80	970,00	1 173,70	B
	15370801	🔵					červená	vymývaný	Drahotuše	m ²	12	2,78	4,32	1000	EUR 120x80	970,00	1 173,70	B
	15370807	🔵					černá	vymývaný	Drahotuše	m ²	12	2,78	4,32	1000	EUR 120x80	970,00	1 173,70	B
	15370828	🔵					žlutá	vymývaný	Drahotuše	m ²	12	2,78	4,32	1000	EUR 120x80	970,00	1 173,70	B
	15380835	🔵	GRENA XL	600	600	100	šedá	vymývaný	Drahotuše	m ²	12	2,78	4,32	1000	EUR 120x80	970,00	1 173,70	B
	15380828	🔵					žlutá	vymývaný	Drahotuše	m ²	12	2,78	4,32	1000	EUR 120x80	970,00	1 173,70	B
	15380808	🔵					bílá	vymývaný	Drahotuše	m ²	12	2,78	4,32	1000	EUR 120x80	970,00	1 173,70	B
	15430100		HLADKÁ XL	800	400	100	přirodní	hladký	Drahotuše	m ²	15	3,13	4,80	1130	EUR 120x80	630,00	762,30	B
	15430128	🔵					žlutá	hladký	Drahotuše	m ²	15	3,13	4,80	1130	EUR 120x80	690,00	834,90	B
	15430103	🔵					hnědá	hladký	Drahotuše	m ²	15	3,13	4,80	1130	EUR 120x80	690,00	834,90	B
	15430107	🔵					černá	hladký	Drahotuše	m ²	15	3,13	4,80	1130	EUR 120x80	690,00	834,90	B
	15530300		TINA XL	800	400	100	přirodní	tryskaný	Drahotuše	m ²	15	3,13	4,80	1130	EUR 120x80	790,00	955,90	B
	15530308	🔵					bílá	tryskaný	Drahotuše	m ²	15	3,13	4,80	1130	EUR 120x80	790,00	955,90	B
	15530307	🔵					černá	tryskaný	Drahotuše	m ²	15	3,13	4,80	1130	EUR 120x80	790,00	955,90	B
	15540308	🔵	TAĀANA XL	800	400	100	bílá	tryskaný	Drahotuše	m ²	15	3,13	4,80	1130	EUR 120x80	860,00	1 040,60	B
	15540334	🔵					pískovcová	tryskaný	Drahotuše	m ²	15	3,13	4,80	1130	EUR 120x80	860,00	1 040,60	B
	15540335	🔵					šedá	tryskaný	Drahotuše	m ²	15	3,13	4,80	1130	EUR 120x80	860,00	1 040,60	B
	15560300	🔵	FATIMA XL	800	400	100	přirodní	tryskaný	Drahotuše	m ²	15	3,13	4,80	1130	EUR 120x80	860,00	1 040,60	B
	15560328	🔵					žlutá	tryskaný	Drahotuše	m ²	15	3,13	4,80	1130	EUR 120x80	860,00	1 040,60	B
	15560307	🔵					černá	tryskaný	Drahotuše	m ²	15	3,13	4,80	1130	EUR 120x80	860,00	1 040,60	B
	15440899		GITA XL	800	400	100	x	vymývaný	Drahotuše	m ²	15	3,13	4,80	1130	EUR 120x80	840,00	1 016,40	B
	15510808	🔵	SIMONA XL	800	400	100	bílá	vymývaný	Drahotuše	m ²	15	3,13	4,80	1130	EUR 120x80	970,00	1 173,70	B
	15510801	🔵					červená	vymývaný	Drahotuše	m ²	15	3,13	4,80	1130	EUR 120x80	970,00	1 173,70	B
	15510807	🔵					černá	vymývaný	Drahotuše	m ²	15	3,13	4,80	1130	EUR 120x80	970,00	1 173,70	B
	15510828	🔵					žlutá	vymývaný	Drahotuše	m ²	15	3,13	4,80	1130	EUR 120x80	970,00	1 173,70	B
	15520835	🔵	GRENA XL	800	400	100	šedá	vymývaný	Drahotuše	m ²	15	3,13	4,80	1130	EUR 120x80	970,00	1 173,70	B
	15520828	🔵					žlutá	vymývaný	Drahotuše	m ²	15	3,13	4,80	1130	EUR 120x80	970,00	1 173,70	B
	15520808	🔵					bílá	vymývaný	Drahotuše	m ²	15	3,13	4,80	1130	EUR 120x80	970,00	1 173,70	B

vyobrazení	obj. kód	pozn.	název produktu	rozměry (mm)			barva	povrch	výrobní závod	měrná jedn.	1 paleta ks	ks/m ²	paleta m ²	hmotnost výrobků na pal. (kg)	druh palety	cena Kč/m ² bez DPH	cena Kč/m ² s DPH	ST
				délka	šířka	výška												
	15570100		HLADKÁ XL	800	600	100	přírodní	hladký	Drahotuše	m ²	10	2,08	4,80	1130	EUR 120x80	630,00	762,30	B
	15570128	🔹					žlutá	hladký	Drahotuše	m ²	10	2,08	4,80	1130	EUR 120x80	690,00	834,90	B
	15570103	🔹					hnědá	hladký	Drahotuše	m ²	10	2,08	4,80	1130	EUR 120x80	690,00	834,90	B
	15570107	🔹					černá	hladký	Drahotuše	m ²	10	2,08	4,80	1130	EUR 120x80	690,00	834,90	B
	15670300		TINA XL	800	600	100	přírodní	tryskaný	Drahotuše	m ²	10	2,08	4,80	1130	EUR 120x80	790,00	955,90	B
	15670308	🔹					bílá	tryskaný	Drahotuše	m ²	10	2,08	4,80	1130	EUR 120x80	790,00	955,90	B
	15670307	🔹					černá	tryskaný	Drahotuše	m ²	10	2,08	4,80	1130	EUR 120x80	790,00	955,90	B
	15680308	🔹	TAĀANA XL	800	600	100	bílá	tryskaný	Drahotuše	m ²	10	2,08	4,80	1130	EUR 120x80	860,00	1 040,60	B
	15680334	🔹					pískovcová	tryskaný	Drahotuše	m ²	10	2,08	4,80	1130	EUR 120x80	860,00	1 040,60	B
	15680335	🔹					šedá	tryskaný	Drahotuše	m ²	10	2,08	4,80	1130	EUR 120x80	860,00	1 040,60	B
	15700300	🔹	FATIMA XL	800	600	100	přírodní	tryskaný	Drahotuše	m ²	10	2,08	4,80	1130	EUR 120x80	860,00	1 040,60	B
	15700328	🔹					žlutá	tryskaný	Drahotuše	m ²	10	2,08	4,80	1130	EUR 120x80	860,00	1 040,60	B
	15700307	🔹					černá	tryskaný	Drahotuše	m ²	10	2,08	4,80	1130	EUR 120x80	860,00	1 040,60	B
kamenivo frakce 4-8 	15580899		GITA XL	800	600	100	x	vymývaný	Drahotuše	m ²	10	2,08	4,80	1130	EUR 120x80	840,00	1 016,40	B
	15650808	🔹	SIMONA XL	800	600	100	bílá	vymývaný	Drahotuše	m ²	10	2,08	4,80	1130	EUR 120x80	970,00	1 173,70	B
	15650801	🔹					červená	vymývaný	Drahotuše	m ²	10	2,08	4,80	1130	EUR 120x80	970,00	1 173,70	B
	15650807	🔹					černá	vymývaný	Drahotuše	m ²	10	2,08	4,80	1130	EUR 120x80	970,00	1 173,70	B
	15650828	🔹					žlutá	vymývaný	Drahotuše	m ²	10	2,08	4,80	1130	EUR 120x80	970,00	1 173,70	B
	15660835	🔹	GRENA XL	800	600	100	šedá	vymývaný	Drahotuše	m ²	10	2,08	4,80	1130	EUR 120x80	970,00	1 173,70	B
	15660828	🔹					žlutá	vymývaný	Drahotuše	m ²	10	2,08	4,80	1130	EUR 120x80	970,00	1 173,70	B
	15660808	🔹					bílá	vymývaný	Drahotuše	m ²	10	2,08	4,80	1130	EUR 120x80	970,00	1 173,70	B
	15710100		HLADKÁ XL	800	800	100	přírodní	hladký	Drahotuše	m ²	7	1,56	4,48	1050	EUR 120x80	630,00	762,30	B
	15710128	🔹					žlutá	hladký	Drahotuše	m ²	7	1,56	4,48	1050	EUR 120x80	690,00	834,90	B
	15710103	🔹					hnědá	hladký	Drahotuše	m ²	7	1,56	4,48	1050	EUR 120x80	690,00	834,90	B
	15710107	🔹					černá	hladký	Drahotuše	m ²	7	1,56	4,48	1050	EUR 120x80	690,00	834,90	B
	15810300		TINA XL	800	800	100	přírodní	tryskaný	Drahotuše	m ²	7	1,56	4,48	1050	EUR 120x80	790,00	955,90	B
	15810308	🔹					bílá	tryskaný	Drahotuše	m ²	7	1,56	4,48	1050	EUR 120x80	790,00	955,90	B
	15810307	🔹					černá	tryskaný	Drahotuše	m ²	7	1,56	4,48	1050	EUR 120x80	790,00	955,90	B
	15820308	🔹	TAĀANA XL	800	800	100	bílá	tryskaný	Drahotuše	m ²	7	1,56	4,48	1050	EUR 120x80	860,00	1 040,60	B
	15820334	🔹					pískovcová	tryskaný	Drahotuše	m ²	7	1,56	4,48	1050	EUR 120x80	860,00	1 040,60	B
	15820335	🔹					šedá	tryskaný	Drahotuše	m ²	7	1,56	4,48	1050	EUR 120x80	860,00	1 040,60	B
	15840300	🔹					přírodní	tryskaný	Drahotuše	m ²	7	1,56	4,48	1050	EUR 120x80	860,00	1 040,60	B
	15840328	🔹	FATIMA XL	800	800	100	žlutá	tryskaný	Drahotuše	m ²	7	1,56	4,48	1050	EUR 120x80	860,00	1 040,60	B
	15840307	🔹					černá	tryskaný	Drahotuše	m ²	7	1,56	4,48	1050	EUR 120x80	860,00	1 040,60	B
kamenivo frakce 4-8 	15720899		GITA XL	800	800	100	x	vymývaný	Drahotuše	m ²	7	1,56	4,48	1050	EUR 120x80	840,00	1 016,40	B
	15790808	🔹	SIMONA XL	800	800	100	bílá	vymývaný	Drahotuše	m ²	7	1,56	4,48	1050	EUR 120x80	970,00	1 173,70	B
	15790801	🔹					červená	vymývaný	Drahotuše	m ²	7	1,56	4,48	1050	EUR 120x80	970,00	1 173,70	B
	15790807	🔹					černá	vymývaný	Drahotuše	m ²	7	1,56	4,48	1050	EUR 120x80	970,00	1 173,70	B
	15790828	🔹					žlutá	vymývaný	Drahotuše	m ²	7	1,56	4,48	1050	EUR 120x80	970,00	1 173,70	B
	15800835	🔹	GRENA XL	800	800	100	šedá	vymývaný	Drahotuše	m ²	7	1,56	4,48	1050	EUR 120x80	970,00	1 173,70	B
	15800828	🔹					žlutá	vymývaný	Drahotuše	m ²	7	1,56	4,48	1050	EUR 120x80	970,00	1 173,70	B
	15800808	🔹					bílá	vymývaný	Drahotuše	m ²	7	1,56	4,48	1050	EUR 120x80	970,00	1 173,70	B

PLOŠNÁ DLAŽBA PERFECT CLEAN TOP

NOVINKA

výrobce PRESBETON Drahotuše, s.r.o.

UŽITÍ

Pochozí plochy – 40–62 mm

Pojezdové plochy – odpovídající návrh podkladních vrstev (ŽB deska nebo statickým výpočtem ověřená skladba podloží)

VLASTNOSTI

- dlouhodobá životnost a odolnost vůči povětrnostním vlivům
- ekologická nezávadnost
- rozebíratelnost a možnost opakovaného použití nebo výměny kusů

UPOZORNĚNÍ

Ukázky a vzorníky barev a povrchů v ceníku, reprodukované ofsetovým tiskem, mají jen orientační charakter a nemusí zcela věrohodně zobrazovat skutečný vzhled výrobků.

Barevnosti mimo ceník lze vyrobit na zakázku na základě individuální dohody s obchodními manažery (viz Kontakty str. 73).

Doplňky pro pokládku dlažby najdete od str. 64.

- ✔ **Dlažby s povrchovou úpravou Perfect Clean TOP jsou vyráběny na zakázku s dodací lhůtou 2–4 týdny.**

Všechny dlažby jsou opatřeny vnitřní ochranou proti pronikání vody.

- ❑ Dlažby jsou opatřeny dodatečnou povrchovou impregnací.

Povrch dlažby je ošetřen speciální směsí Perfect Clean TOP, která zajišťuje pohodlné a rychlé odstranění nečistot z betonových dlažeb.

ALMA / povrch reliéfní

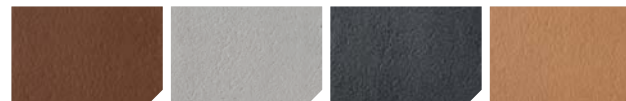

hnědá

bílá

černá

pískovcová



šedá

LAURIA / povrch reliéfní



hnědá



bílá

černá

pískovcová



šedá

vyobrazení	obj. kód	pozn.	název produktu	rozměry (mm)			barva	povrch	výrobní závod	měrná jedn.	1 paleta ks	ks/m ²	paleta/m ²	hmotnost výrobků na pal. (kg)	druh palety	cena Kč/m ² bez DPH	cena Kč/m ² s DPH	ST
				délka	šířka	výška												
	10650903	N	ALMA	400	400	40	hnědá	reliéfni	Drahotuše	m ²	57	6,25	9,12	855	EUR 120x80	549,00	664,30	B
	10650908	N					bílá	reliéfni	Drahotuše	m ²	57	6,25	9,12	855	EUR 120x80	549,00	664,30	B
	10650907	N					černá	reliéfni	Drahotuše	m ²	57	6,25	9,12	855	EUR 120x80	549,00	664,30	B
	10650934	N					pískovcová	reliéfni	Drahotuše	m ²	57	6,25	9,12	855	EUR 120x80	549,00	664,30	B
	10650935	N					šedá	reliéfni	Drahotuše	m ²	57	6,25	9,12	855	EUR 120x80	549,00	664,30	B
	10670903	N	LAURIA	400	400	40	hnědá	reliéfni	Drahotuše	m ²	51	6,25	8,16	765	EUR 120x80	549,00	664,30	B
	10670908	N					bílá	reliéfni	Drahotuše	m ²	51	6,25	8,16	765	EUR 120x80	549,00	664,30	B
	10670907	N					černá	reliéfni	Drahotuše	m ²	51	6,25	8,16	765	EUR 120x80	549,00	664,30	B
	10670934	N					pískovcová	reliéfni	Drahotuše	m ²	51	6,25	8,16	765	EUR 120x80	549,00	664,30	B
	10670935	N					šedá	reliéfni	Drahotuše	m ²	51	6,25	8,16	765	EUR 120x80	549,00	664,30	B
	10680903	N	LAURIA	500	500	50	hnědá	reliéfni	Drahotuše	m ²	30	4,00	7,5	865	EUR 120x80	569,00	688,50	B
	10680908	N					bílá	reliéfni	Drahotuše	m ²	30	4,00	7,5	865	EUR 120x80	569,00	688,50	B
	10680907	N					černá	reliéfni	Drahotuše	m ²	30	4,00	7,5	865	EUR 120x80	569,00	688,50	B
	10680934	N					pískovcová	reliéfni	Drahotuše	m ²	30	4,00	7,5	865	EUR 120x80	569,00	688,50	B
	10680935	N					šedá	reliéfni	Drahotuše	m ²	30	4,00	7,5	865	EUR 120x80	569,00	688,50	B
	10660903	N	ALMA	600	600	60	hnědá	reliéfni	Drahotuše	m ²	22	2,78	7,92	1100	EUR 120x80	589,00	712,70	B
	10660908	N					bílá	reliéfni	Drahotuše	m ²	22	2,78	7,92	1100	EUR 120x80	589,00	712,70	B
	10660907	N					černá	reliéfni	Drahotuše	m ²	22	2,78	7,92	1100	EUR 120x80	589,00	712,70	B
	10660934	N					pískovcová	reliéfni	Drahotuše	m ²	22	2,78	7,92	1100	EUR 120x80	589,00	712,70	B
	10660935	N					šedá	reliéfni	Drahotuše	m ²	22	2,78	7,92	1100	EUR 120x80	589,00	712,70	B

PLOŠNÁ DLAŽBA

UŽITÍ

Pochozí plochy – 33–60 mm

Pojezdové plochy – odpovídající návrh podkladních vrstev (ŽB deska nebo statickým výpočtem ověřená skladba podloží)

VLASTNOSTI

- dlouhodobá životnost a odolnost vůči povětrnostním vlivům
- ekologická nezávadnost
- rozebíratelnost a možnost opakovaného použití nebo výměny kusů

UPOZORNĚNÍ

Ukázky a vzorníky barev a povrchů v ceníku, reprodukované ořetovým tiskem, mají jen orientační charakter a nemusí zcela věrohodně zobrazovat skutečný vzhled výrobků.

Barevnosti mimo ceník lze vyrobit na zakázku na základě individuální dohody s obchodními manažery (viz Kontakty str. 73).

Doplňky pro pokládku dlažby najdete na str. 65.

Sortiment plošných dlažeb, které jsou trvale skladem, je připraven k okamžitému odběru.

V případě krátkodobého vyčerpání skladových zásob výrobce garantuje, že tyto produkty budou dodány v nejkratším možném termínu v závislostech na možnostech výroby a klimatických podmínkách.

- ✔ **Sortiment plošných dlažeb na objednávku je dodáván s dodací lhůtou 2–4 týdny. Konkrétní dodací lhůty budou na dotaz potvrzeny obchodními manažery.**

Upravené pohledové hrany (jedna nebo dvě) lze vyrábět pouze na zakázku u dlažeb označených piktogramem H:

- jedna upravená pohledová hrana – 215 Kč/ks (bez DPH)
- dvě upravené pohledové hrany – 280 Kč/ks (bez DPH)

Dlažby s upravenými pohledovými hranami jsou vyráběny na zakázku s dodací lhůtou 4–6 týdnů.

Všechny dlažby jsou opatřeny vnitřní ochranou proti pronikání vody.

- ▣ Dlažby jsou opatřeny dodatečnou povrchovou impregnací.

POUŽITÉ ZKRATKY

BF – bez fazety (ostrá hrana)

HLADKÝ POVRCH



přírodní červená písková žlutá



okrová hnědá černá

TINA / povrch tryskaný



přírodní červená písková meruňková

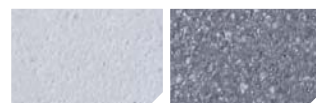

bílá černá

TAĀĀNA / povrch tryskaný



bílá hnědá žlutá písková



šedá

TAMARA / povrch tryskaný



přírodní červená písková meruňková

výrobce PRESBETON Drahotuše, s.r.o.

TAMARA / povrch reliéfní



pískovcová hnědá černá

TARA / povrch tryskaný



přírodní písková červená

FATIMA / povrch tryskaný



přírodní žlutá červená bílá



černá

RITA / povrch reliéfní



pískovcová muškátová ořechová kaštanová



břidlicová

DAREA / povrch reliéfní



hnědá krémová šedá

SIMONA / povrch vymývaný



bílá rosso červená hnědá

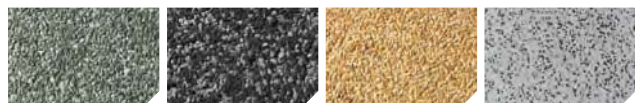

zelená černá žlutá bíločerná



červenočerná mix

GRENA / povrch vymývaný

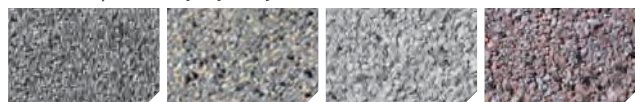

šedá žlutá bílá hnědá



zelená

GRENA / curling

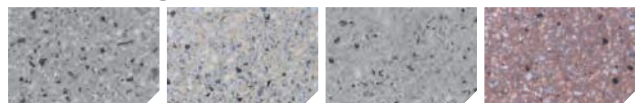

šedá žlutá bílá hnědá



zelená

GITA, GABRIELA, ŽANETA, BEATA / povrch vymývaný



GITA GABRIELA ŽANETA BEATA

VERONIKA, KAROLÍNA, KRISTÝNA / povrch vymývaný



VERONIKA KAROLÍNA KRISTÝNA

LINDA, PAMELA, RACHEL / povrch broušený



LINDA PAMELA RACHEL

BIANCA, KARINA, NORA, VIVIAN / povrch broušený

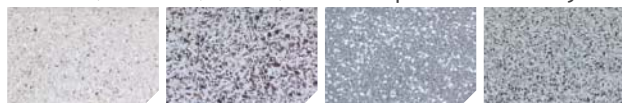

BIANCA KARINA NORA VIVIAN

LINDA, PAMELA, RACHEL / povrch broušeno-tryskaný







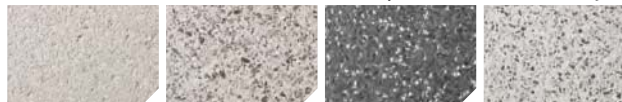

































LINDA PAMELA RACHEL

BIANCA, KARINA, NORA, VIVIAN / povrch broušeno-tryskaný









BIANCA KARINA NORA VIVIAN

PLOŠNÁ DLAŽBA

vyobrazení	obj. kód	pozn.	název produktu	rozměry (mm)			barva	povrch	výrobní závod	měrná jedn.	1 paleta ks	ks/m ²	paleta m ²	hmotnost výrobků na pal. (kg)	druh palety	cena Kč/m ² bez DPH	cena Kč/m ² s DPH	ST
				délka	šířka	výška												
	10300100		HLADKÁ BF	300	300	33	přírodní	hladký	Drahotuše	m ²	88	11,11	7,92	615	EUR 120x80	199,00	240,80	B
	10300200		HLADKÁ	300	300	35	přírodní	hladký	Drahotuše	m ²	88	11,11	7,92	665	EUR 120x80	199,00	240,80	B
	10300201			červená	hladký	Drahotuše	m ²	88	11,11	7,92	665	EUR 120x80	259,00	313,40	B			
	10300202			písková	hladký	Drahotuše	m ²	88	11,11	7,92	665	EUR 120x80	259,00	313,40	B			
	10440399		KARINA	400	400	36	x	broušeno-tryskaný	Drahotuše	m ²	60	6,25	9,60	855	EUR 120x80	579,00	700,60	B
	10440499		LINDA	400	400	36	x	broušeno-tryskaný	Drahotuše	m ²	60	6,25	9,60	855	EUR 120x80	579,00	700,60	B
	10440800		BIANCA	400	400	36	x	broušeno-tryskaný	Drahotuše	m ²	60	6,25	9,60	855	EUR 120x80	579,00	700,60	B
	10440801		PAMELA	400	400	36	x	broušeno-tryskaný	Drahotuše	m ²	60	6,25	9,60	855	EUR 120x80	579,00	700,60	B
	10440802		RACHEL	400	400	36	x	broušeno-tryskaný	Drahotuše	m ²	60	6,25	9,60	855	EUR 120x80	579,00	700,60	B
	10440803		VIVIAN	400	400	36	x	broušeno-tryskaný	Drahotuše	m ²	60	6,25	9,60	855	EUR 120x80	579,00	700,60	B
	10440804		NORA	400	400	36	x	broušeno-tryskaný	Drahotuše	m ²	60	6,25	9,60	855	EUR 120x80	579,00	700,60	B
	10170135		GRENA	400	400	36	šedá	curling	Drahotuše	m ²	60	6,25	9,60	855	EUR 120x80	599,00	724,80	B
	10170128						žlutá	curling	Drahotuše	m ²	60	6,25	9,60	855	EUR 120x80	599,00	724,80	B
	10170108						bílá	curling	Drahotuše	m ²	60	6,25	9,60	855	EUR 120x80	599,00	724,80	B
	10170103						hnědá	curling	Drahotuše	m ²	60	6,25	9,60	855	EUR 120x80	599,00	724,80	B
	10170133						zelená	curling	Drahotuše	m ²	60	6,25	9,60	855	EUR 120x80	599,00	724,80	B
	10451501		KARINA	400	400	36	x	broušený	Drahotuše	m ²	60	6,25	9,60	855	EUR 120x80	579,00	700,60	B
	10451502		LINDA	400	400	36	x	broušený	Drahotuše	m ²	60	6,25	9,60	855	EUR 120x80	579,00	700,60	B
	10451503		BIANCA	400	400	36	x	broušený	Drahotuše	m ²	60	6,25	9,60	855	EUR 120x80	579,00	700,60	B
	10451504		PAMELA	400	400	36	x	broušený	Drahotuše	m ²	60	6,25	9,60	855	EUR 120x80	579,00	700,60	B
	10451505		RACHEL	400	400	36	x	broušený	Drahotuše	m ²	60	6,25	9,60	855	EUR 120x80	579,00	700,60	B
	10451506		VIVIAN	400	400	36	x	broušený	Drahotuše	m ²	60	6,25	9,60	855	EUR 120x80	579,00	700,60	B
	10451507		NORA	400	400	36	x	broušený	Drahotuše	m ²	60	6,25	9,60	855	EUR 120x80	579,00	700,60	B
	10400100		HLADKÁ	400	400	40	přírodní	hladký	Drahotuše	m ²	57	6,25	9,12	855	EUR 120x80	219,00	265,00	B
	10400101						červená	hladký	Drahotuše	m ²	57	6,25	9,12	855	EUR 120x80	289,00	349,70	B
	10400102						písková	hladký	Drahotuše	m ²	57	6,25	9,12	855	EUR 120x80	289,00	349,70	B
	10400128						žlutá	hladký	Drahotuše	m ²	57	6,25	9,12	855	EUR 120x80	289,00	349,70	B
	10400105						okrová	hladký	Drahotuše	m ²	57	6,25	9,12	855	EUR 120x80	289,00	349,70	B
	10400103						hnědá	hladký	Drahotuše	m ²	57	6,25	9,12	855	EUR 120x80	289,00	349,70	B
	10400107						černá	hladký	Drahotuše	m ²	57	6,25	9,12	855	EUR 120x80	289,00	349,70	B
	10430100		TINA	400	400	40	přírodní	tryskaný	Drahotuše	m ²	57	6,25	9,12	855	EUR 120x80	359,00	434,40	B
	10430101						červená	tryskaný	Drahotuše	m ²	57	6,25	9,12	855	EUR 120x80	419,00	507,00	B
	10430102						písková	tryskaný	Drahotuše	m ²	57	6,25	9,12	855	EUR 120x80	419,00	507,00	B
	10430111						meruňková	tryskaný	Drahotuše	m ²	57	6,25	9,12	855	EUR 120x80	419,00	507,00	B
	10430108						bílá	tryskaný	Drahotuše	m ²	57	6,25	9,12	855	EUR 120x80	419,00	507,00	B
	10430107						černá	tryskaný	Drahotuše	m ²	57	6,25	9,12	855	EUR 120x80	419,00	507,00	B
	10430200		TAMARA	400	400	40	přírodní	tryskaný reliéf	Drahotuše	m ²	54	6,25	8,64	810	EUR 120x80	359,00	434,40	B
	10430201						červená	tryskaný reliéf	Drahotuše	m ²	54	6,25	8,64	810	EUR 120x80	419,00	507,00	B
	10430202						písková	tryskaný reliéf	Drahotuše	m ²	54	6,25	8,64	810	EUR 120x80	419,00	507,00	B
	10430211						meruňková	tryskaný reliéf	Drahotuše	m ²	54	6,25	8,64	810	EUR 120x80	419,00	507,00	B
	10460560		TAŤÁNA	400	400	40	bílá	tryskaný	Drahotuše	m ²	57	6,25	9,12	855	EUR 120x80	459,00	555,40	B
	10460563						hnědá	tryskaný	Drahotuše	m ²	57	6,25	9,12	855	EUR 120x80	459,00	555,40	B
	10460566						žlutá	tryskaný	Drahotuše	m ²	57	6,25	9,12	855	EUR 120x80	459,00	555,40	B
	10460567						pískovcová	tryskaný	Drahotuše	m ²	57	6,25	9,12	855	EUR 120x80	459,00	555,40	B
	10460568						šedá	tryskaný	Drahotuše	m ²	57	6,25	9,12	855	EUR 120x80	459,00	555,40	B

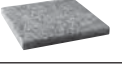
vyobrazení	obj. kód	pozn.	název produktu	rozměry (mm)			barva	povrch	výrobní závod	měrná jedn.	1 paleta ks	ks/m ²	paleta m ²	hmotnost výrobků na pal. (kg)	druh palety	cena Kč/m ² bez DPH	cena Kč/m ² s DPH	ST	
				délka	šířka	výška													
	10430335		FATIMA	400	400	40	přírodní	tryskaný	Drahotuše	m ²	57	6,25	9,12	855	EUR 120x80	409,00	494,90	B	
	10430301						červená	tryskaný	Drahotuše	m ²	57	6,25	9,12	855	EUR 120x80	459,00	555,40	B	
	10430328						žlutá	tryskaný	Drahotuše	m ²	57	6,25	9,12	855	EUR 120x80	459,00	555,40	B	
	10430308						bílá	tryskaný	Drahotuše	m ²	57	6,25	9,12	855	EUR 120x80	459,00	555,40	B	
	10430307						černá	tryskaný	Drahotuše	m ²	57	6,25	9,12	855	EUR 120x80	459,00	555,40	B	
	10480567		RITA	400	400	40	pískovcová	reliéfni	Drahotuše	m ²	57	6,25	9,12	855	EUR 120x80	419,00	507,00	B	
	10480569						muškátová	reliéfni	Drahotuše	m ²	57	6,25	9,12	855	EUR 120x80	419,00	507,00	B	
	10480570						orechová	reliéfni	Drahotuše	m ²	57	6,25	9,12	855	EUR 120x80	419,00	507,00	B	
	10480571						kaštanová	reliéfni	Drahotuše	m ²	57	6,25	9,12	855	EUR 120x80	419,00	507,00	B	
	10480572						břidlicová	reliéfni	Drahotuše	m ²	57	6,25	9,12	855	EUR 120x80	419,00	507,00	B	
GITA - kamenivo frakce 4-8 GABRIELA - kamenivo frakce 8-16 	10420299		GITA	400	400	40	x	vymývaný	Drahotuše	m ²	57	6,25	9,12	855	EUR 120x80	329,00	398,10	B	
	10420199		GABRIELA	400	400	40	x	vymývaný	Drahotuše	m ²	57	6,25	9,12	855	EUR 120x80	329,00	398,10	B	
	10420399		BEATA	400	400	40	x	vymývaný	Drahotuše	m ²	57	6,25	9,12	855	EUR 120x80	429,00	519,10	B	
	10420499		ŽANETA	400	400	40	x	vymývaný	Drahotuše	m ²	57	6,25	9,12	855	EUR 120x80	429,00	519,10	B	
	10420599		KAROLÍNA	400	400	40	x	vymývaný	Drahotuše	m ²	57	6,25	9,12	855	EUR 120x80	429,00	519,10	B	
	10420699		KRISTÝNA	400	400	40	x	vymývaný	Drahotuše	m ²	57	6,25	9,12	855	EUR 120x80	429,00	519,10	B	
	10420799		VERONIKA	400	400	40	x	vymývaný	Drahotuše	m ²	57	6,25	9,12	855	EUR 120x80	429,00	519,10	B	
	10470560		SIMONA	400	400	40	bílá	vymývaný	Drahotuše	m ²	57	6,25	9,12	855	EUR 120x80	479,00	579,60	B	
	10470561						rosso	vymývaný	Drahotuše	m ²	57	6,25	9,12	855	EUR 120x80	479,00	579,60	B	
	10470562						červená	vymývaný	Drahotuše	m ²	57	6,25	9,12	855	EUR 120x80	479,00	579,60	B	
	10470563						hnědá	vymývaný	Drahotuše	m ²	57	6,25	9,12	855	EUR 120x80	479,00	579,60	B	
	10470564						zelená	vymývaný	Drahotuše	m ²	57	6,25	9,12	855	EUR 120x80	479,00	579,60	B	
	10470565						černá	vymývaný	Drahotuše	m ²	57	6,25	9,12	855	EUR 120x80	479,00	579,60	B	
	10470566						žlutá	vymývaný	Drahotuše	m ²	57	6,25	9,12	855	EUR 120x80	479,00	579,60	B	
	10470567						bíločerná	vymývaný	Drahotuše	m ²	57	6,25	9,12	855	EUR 120x80	479,00	579,60	B	
	10470568						červenočerná	vymývaný	Drahotuše	m ²	57	6,25	9,12	855	EUR 120x80	479,00	579,60	B	
10470569		mix	vymývaný	Drahotuše	m ²	57	6,25	9,12	855	EUR 120x80	479,00	579,60	B						
	10450800		GRENA	400	400	40	šedá	vymývaný	Drahotuše	m ²	57	6,25	9,12	855	EUR 120x80	479,00	579,60	B	
	10450828						žlutá	vymývaný	Drahotuše	m ²	57	6,25	9,12	855	EUR 120x80	479,00	579,60	B	
	10450808						bílá	vymývaný	Drahotuše	m ²	57	6,25	9,12	855	EUR 120x80	479,00	579,60	B	
	10450803						hnědá	vymývaný	Drahotuše	m ²	57	6,25	9,12	855	EUR 120x80	479,00	579,60	B	
	10450833						zelená	vymývaný	Drahotuše	m ²	57	6,25	9,12	855	EUR 120x80	479,00	579,60	B	
	10450100		TARA	400	400	50	přírodní	tryskaný	Drahotuše	m ²	45	6,25	7,20	855	EUR 120x80	289,00	349,70	B	
	10450101						červená	tryskaný	Drahotuše	m ²	45	6,25	7,20	855	EUR 120x80	339,00	410,20	B	
	10450102						písková	tryskaný	Drahotuše	m ²	45	6,25	7,20	855	EUR 120x80	339,00	410,20	B	
	10500100		HLADKÁ BF	500	500	48	přírodní	hladký	Drahotuše	m ²	32	4,00	8,00	870	EUR 120x80	249,00	301,30	B	
		10500200		HLADKÁ	500	500	50	přírodní	hladký	Drahotuše	m ²	32	4,00	8,00	920	EUR 120x80	249,00	301,30	B
		10500201						červená	hladký	Drahotuše	m ²	32	4,00	8,00	920	EUR 120x80	309,00	373,90	B
10500202			písková					hladký	Drahotuše	m ²	32	4,00	8,00	920	EUR 120x80	309,00	373,90	B	
	10530100		TINA	500	500	50	přírodní	tryskaný	Drahotuše	m ²	32	4,00	8,00	920	EUR 120x80	389,00	470,70	B	
	10530101						červená	tryskaný	Drahotuše	m ²	32	4,00	8,00	920	EUR 120x80	439,00	531,20	B	
	10530102						písková	tryskaný	Drahotuše	m ²	32	4,00	8,00	920	EUR 120x80	439,00	531,20	B	
	10530111						meruňková	tryskaný	Drahotuše	m ²	32	4,00	8,00	920	EUR 120x80	439,00	531,20	B	
	10530107						černá	tryskaný	Drahotuše	m ²	32	4,00	8,00	920	EUR 120x80	439,00	531,20	B	
	10530200		TAMARA	500	500	50	přírodní	tryskaný reliéf	Drahotuše	m ²	32	4,00	8,00	920	EUR 120x80	389,00	470,70	B	
	10530201						červená	tryskaný reliéf	Drahotuše	m ²	32	4,00	8,00	920	EUR 120x80	439,00	531,20	B	
	10530202						písková	tryskaný reliéf	Drahotuše	m ²	32	4,00	8,00	920	EUR 120x80	439,00	531,20	B	
	10530211						meruňková	tryskaný reliéf	Drahotuše	m ²	32	4,00	8,00	920	EUR 120x80	439,00	531,20	B	

vyobrazení	obj. kód	pozn.	název produktu	rozměry (mm)			barva	povrch	výrobní závod	měrná jedn.	1 paleta ks	ks/m ²	paleta m ²	hmotnost výrobků na pal. (kg)	druh palety	cena Kč/m ² bez DPH	cena Kč/m ² s DPH	ST
				délka	šířka	výška												
	10600808	☑	SIMONA	600	400	40	bílá	vymývaný	Drahotuše	m ²	38	4,17	9,12	855	EUR 120x80	479,00	579,60	B
	10600832	☑☑					rosso	vymývaný	Drahotuše	m ²	38	4,17	9,12	855	EUR 120x80	479,00	579,60	B
	10600801	☑					červená	vymývaný	Drahotuše	m ²	38	4,17	9,12	855	EUR 120x80	479,00	579,60	B
	10600803	☑☑					hnědá	vymývaný	Drahotuše	m ²	38	4,17	9,12	855	EUR 120x80	479,00	579,60	B
	10600833	☑☑					zelená	vymývaný	Drahotuše	m ²	38	4,17	9,12	855	EUR 120x80	479,00	579,60	B
	10600807	☑					černá	vymývaný	Drahotuše	m ²	38	4,17	9,12	855	EUR 120x80	479,00	579,60	B
	10600828	☑					žlutá	vymývaný	Drahotuše	m ²	38	4,17	9,12	855	EUR 120x80	479,00	579,60	B
	10660100		HLADKÁ	600	600	60	přírodní	hladký	Drahotuše	m ²	24	2,78	8,64	1200	EUR 120x80	359,00	434,40	B
	10660101	☑					červená	hladký	Drahotuše	m ²	24	2,78	8,64	1200	EUR 120x80	429,00	519,10	B
	10660102	☑					písková	hladký	Drahotuše	m ²	24	2,78	8,64	1200	EUR 120x80	429,00	519,10	B
	10660128	☑☑					žlutá	hladký	Drahotuše	m ²	24	2,78	8,64	1200	EUR 120x80	429,00	519,10	B
	10660105	☑☑					okrová	hladký	Drahotuše	m ²	24	2,78	8,64	1200	EUR 120x80	429,00	519,10	B
	10660103	☑☑					hnědá	hladký	Drahotuše	m ²	24	2,78	8,64	1200	EUR 120x80	429,00	519,10	B
	10660107	☑☑					černá	hladký	Drahotuše	m ²	24	2,78	8,64	1200	EUR 120x80	429,00	519,10	B
	10660200	☑	TINA	600	600	60	přírodní	tryskaný	Drahotuše	m ²	24	2,78	8,64	1200	EUR 120x80	399,00	482,80	B
	10660201	☑					červená	tryskaný	Drahotuše	m ²	24	2,78	8,64	1200	EUR 120x80	469,00	567,50	B
	10660202	☑					písková	tryskaný	Drahotuše	m ²	24	2,78	8,64	1200	EUR 120x80	469,00	567,50	B
	10660111	☑☑					meruňková	tryskaný	Drahotuše	m ²	24	2,78	8,64	1200	EUR 120x80	469,00	567,50	B
	10660108	☑☑					bílá	tryskaný	Drahotuše	m ²	24	2,78	8,64	1200	EUR 120x80	469,00	567,50	B
	10660407	☑☑					černá	tryskaný	Drahotuše	m ²	24	2,78	8,64	1200	EUR 120x80	469,00	567,50	B
	10660408	☑☑					bílá	tryskaný	Drahotuše	m ²	24	2,78	8,64	1200	EUR 120x80	539,00	652,20	B
	10660303	☑☑	TAŤÁNA	600	600	60	hnědá	tryskaný	Drahotuše	m ²	24	2,78	8,64	1200	EUR 120x80	539,00	652,20	B
	10660328	☑☑					žlutá	tryskaný	Drahotuše	m ²	24	2,78	8,64	1200	EUR 120x80	539,00	652,20	B
	10660334	☑					pískovcová	tryskaný	Drahotuše	m ²	24	2,78	8,64	1200	EUR 120x80	539,00	652,20	B
	10660300	☑☑					šedá	tryskaný	Drahotuše	m ²	24	2,78	8,64	1200	EUR 120x80	539,00	652,20	B
	10660335	☑☑					přírodní	tryskaný	Drahotuše	m ²	24	2,78	8,64	1200	EUR 120x80	469,00	567,50	B
	10660428	☑☑	FATIMA	600	600	60	žlutá	tryskaný	Drahotuše	m ²	24	2,78	8,64	1200	EUR 120x80	519,00	628,00	B
	10660401	☑☑					červená	tryskaný	Drahotuše	m ²	24	2,78	8,64	1200	EUR 120x80	519,00	628,00	B
	10660508	☑☑					bílá	tryskaný	Drahotuše	m ²	24	2,78	8,64	1200	EUR 120x80	519,00	628,00	B
	10660507	☑☑					černá	tryskaný	Drahotuše	m ²	24	2,78	8,64	1200	EUR 120x80	519,00	628,00	B
	10660299	☑☑					GITA	600	600	60	x	vymývaný	Drahotuše	m ²	24	2,78	8,64	1200
	10660199	☑	GABRIELA	600	600	60	x	vymývaný	Drahotuše	m ²	24	2,78	8,64	1200	EUR 120x80	519,00	628,00	B
	10660399	☑	BEATA	600	600	60	x	vymývaný	Drahotuše	m ²	24	2,78	8,64	1200	EUR 120x80	559,00	676,40	B
	10660499	☑	ŽANETA	600	600	60	x	vymývaný	Drahotuše	m ²	24	2,78	8,64	1200	EUR 120x80	559,00	676,40	B
	10660560	☑☑	SIMONA	600	600	60	bílá	vymývaný	Drahotuše	m ²	24	2,78	8,64	1200	EUR 120x80	669,00	809,50	B
10660561	☑☑	rosso					vymývaný	Drahotuše	m ²	24	2,78	8,64	1200	EUR 120x80	669,00	809,50	B	
10660562	☑☑	červená					vymývaný	Drahotuše	m ²	24	2,78	8,64	1200	EUR 120x80	669,00	809,50	B	
10660563	☑☑	hnědá					vymývaný	Drahotuše	m ²	24	2,78	8,64	1200	EUR 120x80	669,00	809,50	B	
10660564	☑☑	zelená					vymývaný	Drahotuše	m ²	24	2,78	8,64	1200	EUR 120x80	669,00	809,50	B	
10660565	☑☑	černá					vymývaný	Drahotuše	m ²	24	2,78	8,64	1200	EUR 120x80	669,00	809,50	B	
10660566	☑	žlutá					vymývaný	Drahotuše	m ²	24	2,78	8,64	1200	EUR 120x80	669,00	809,50	B	
	10660800	☑	GRENA	600	600	60	šedá	vymývaný	Drahotuše	m ²	24	2,78	8,64	1200	EUR 120x80	669,00	809,50	B
	10660828	☑☑					žlutá	vymývaný	Drahotuše	m ²	24	2,78	8,64	1200	EUR 120x80	669,00	809,50	B
	10660808	☑☑					bílá	vymývaný	Drahotuše	m ²	24	2,78	8,64	1200	EUR 120x80	669,00	809,50	B
	10660803	☑☑					hnědá	vymývaný	Drahotuše	m ²	24	2,78	8,64	1200	EUR 120x80	669,00	809,50	B
	10660833	☑☑					zelená	vymývaný	Drahotuše	m ²	24	2,78	8,64	1200	EUR 120x80	669,00	809,50	B

PLOŠNÁ DLAŽBA – ŘEZANÉ FORMÁTY

výrobce PRESBETON Drahotuše, s.r.o.

SLUŽBY

a) řezané formáty budou dodávány v min. dodacích lhůtách potřebných k realizaci objednávky (běžně do 3 dnů). V náročných případech bude dodací lhůta upřesněna výrobním závodem.

b) řezání dlažeb podle přání zákazníka – podle vybraného vzoru skladby, dlažby nebo vlastního vzoru a druhu dlažby bude vybraná dlažba nařezána **po dohodě s výrobním závodem PRESBETON Drahotuše, s.r.o.** (delší dodací lhůta, cenová kalkulace dle náročnosti)

ZÁKLADNÍ NABÍDKA

VZOR PDN 1-S1 / DLAŽBA SIMONA

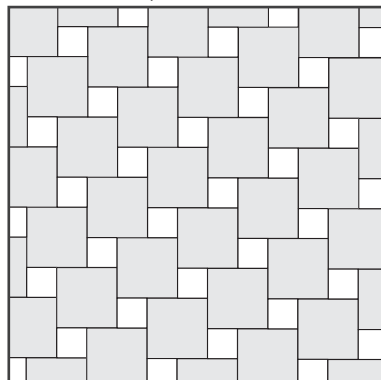

Povrch: vymývaný
 Rozměry a spotřeba na 1 m²:
 – žlutá 400 x 400 mm – 5 ks
 – hnědá 198 x 198 mm (řez) – 5 ks

VZOR PDN 1-S2 / DLAŽBA SIMONA

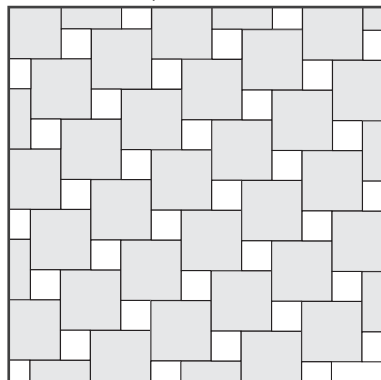

Povrch: vymývaný
 Rozměry a spotřeba na 1 m²:
 – bílá 400 x 400 mm – 5 ks
 – zelená 198 x 198 mm (řez) – 5 ks

VZOR PDN 1-1 / DLAŽBA TAĀTĀNA

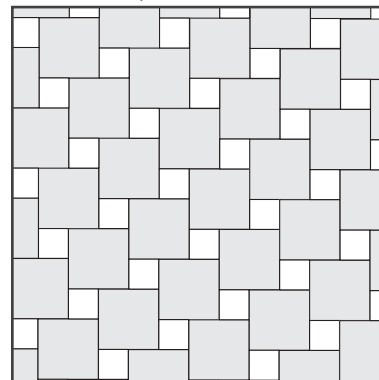

Povrch: tryskaný
 Rozměry a spotřeba na 1 m²:
 – hnědá 400 x 400 mm – 5 ks
 – pískovcová 198 x 198 mm (řez) – 5 ks

VZOR PDN 2 / DLAŽBA SIMONA

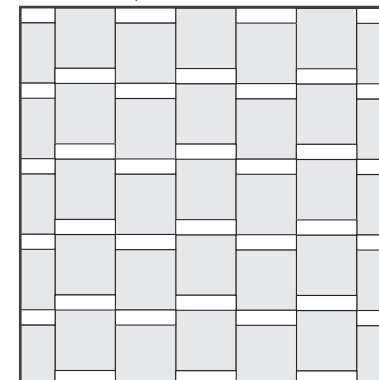

Povrch: vymývaný
 Rozměry a spotřeba na 1 m²:
 – žlutá 400 x 400 mm – 5 ks
 – bílá 400 x 98 mm (řez) – 5 ks

VZOR PDN 3 / DLAŽBA SIMONA

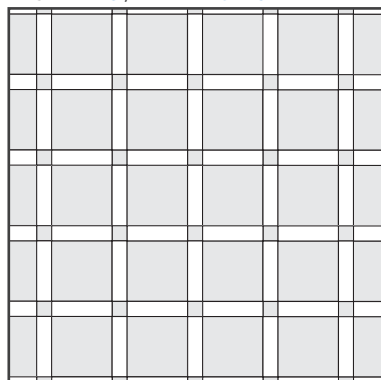

Povrch: vymývaný
 Rozměry a spotřeba na 1 m²:
 – černá 400 x 400 mm – 4 ks
 – bílá 400 x 98 mm (řez) – 8 ks
 – černá 98 x 98 mm (řez) – 4 ks

VZOR PDN 4 / DLAŽBA SIMONA

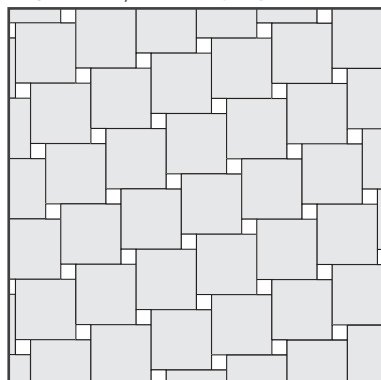

Povrch: vymývaný
 Rozměry a spotřeba na 1 m²:
 – červená 400 x 400 mm – 5,88 ks
 – bílá 98 x 98 mm (řez) – 6 ks

VZOR PDN 5 / DLAŽBA SIMONA

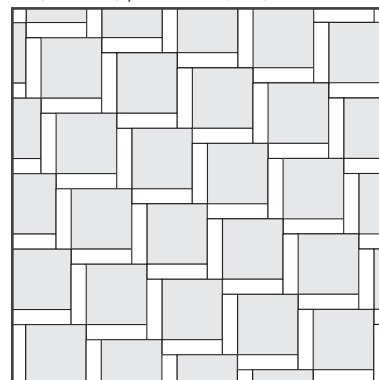

Povrch: vymývaný
 Rozměry a spotřeba na 1 m²:
 – zelená 400 x 400 mm – 4,125 ks
 – bílá 400 x 98 mm (řez) – 8,5 ks

VZOR PDN 6 / DLAŽBA TAĀTĀNA

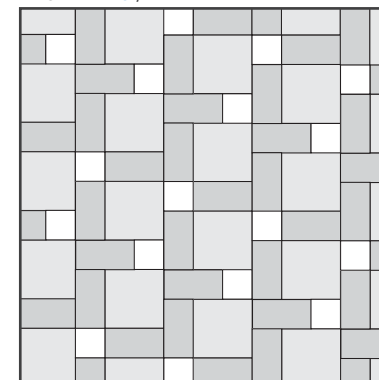

Povrch: vymývaný
 Rozměry a spotřeba na 1 m²:
 – bílá 400 x 400 mm – 2,25 ks
 – šedá 400 x 198 mm (řez) – 6,5 ks
 – pískovcová 198 x 198 mm (řez) – 3 ks

ZÁKLADNÍ NABÍDKA

VZOR PDN 7 / DLAŽBA TAĀTĀNA

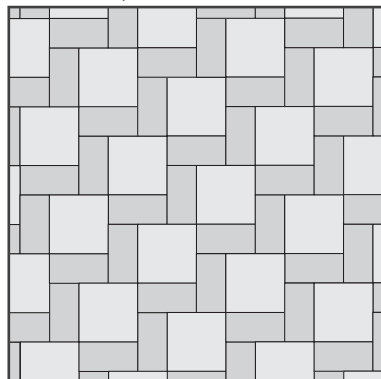

Povrch: tryskaný
Rozměry a spotřeba na 1 m²:
 – bílá 400 x 400 mm – 3,25 ks
 – žlutá 400 x 198 mm (řez) – 6 ks

VZOR PDN 8 / DLAŽBA TAĀTĀNA

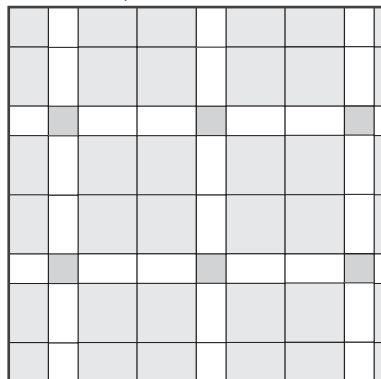

Povrch: tryskaný
Rozměry a spotřeba na 1 m²:
 – šedá 400 x 400 mm – 4 ks
 – bílá 400 x 198 mm (řez) – 4 ks
 – šedá 198 x 198 mm (řez) – 1 ks

VZOR PDN 9 / DLAŽBA TAĀTĀNA

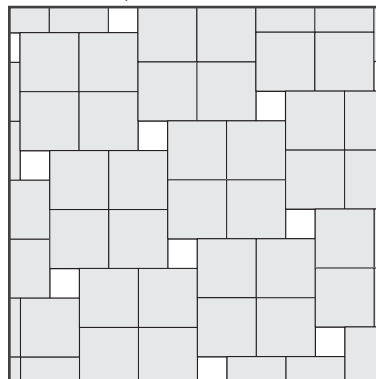

Povrch: tryskaný
Rozměry a spotřeba na 1 m²:
 – hnědá 400 x 400 mm – 5,75 ks
 – šedá 198 x 198 mm (řez) – 2 ks

VZOR PDN 10 / DLAŽBA TAĀTĀNA

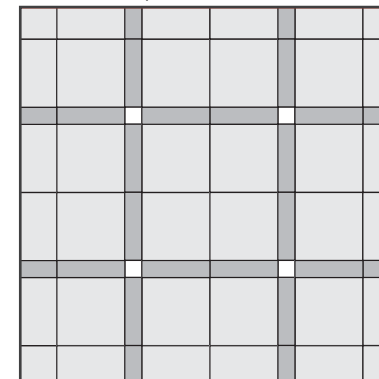

Povrch: tryskaný
Rozměry a spotřeba na 1 m²:
 – žlutá 400 x 400 mm – 4 ks
 – šedá 400 x 98 mm (řez) – 8 ks
 – bílá 98 x 98 mm (řez) – 4 ks

VZOR PDN 11 / DLAŽBA VIVIAN, BIANCA

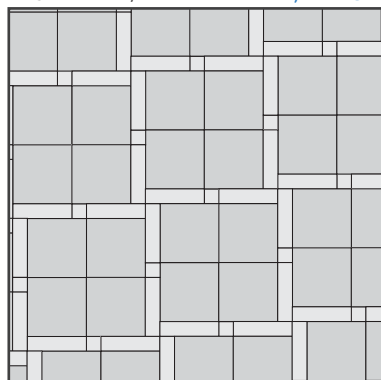

Povrch: broušeno-tryskaný
Rozměry a spotřeba na 1 m²:
 – VIVIAN 400 x 400 mm – 4 ks
 – BIANCA 400 x 98 mm (řez) – 8 ks
 – BIANCA 98 x 98 mm (řez) – 4 ks

VZOR PDN 12 / DLAŽBA PAMELA, LINDA

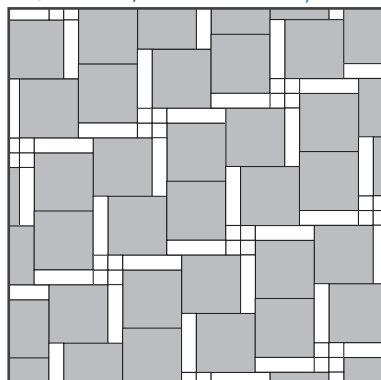

Povrch: broušeno-tryskaný
Rozměry a spotřeba na 1 m²:
 – PAMELA 400 x 400 mm – 4, 88 ks
 – LINDA 400 x 98 mm (řez) – 4,5 ks
 – LINDA 98 x 98 mm (řez) – 4 ks

ŘEZY: 1 řez = 65 Kč (bez DPH)

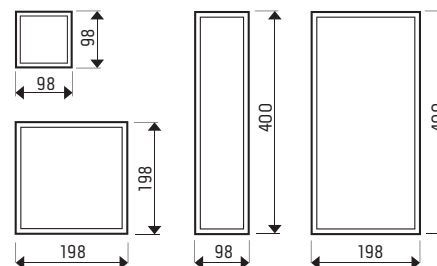

Standardní výrobek má rozměr 400 x 400 x 36,40 mm, řezané díly jsou označeny v závorce „řez“, mají o 2 mm menší rozměr. Řezané formáty tvoří doplňkové příslušenství k základnímu formátu plošných dlažeb 400 x 400 x 40 mm (alt. 600 x 400 x 40 mm), jsou určeny k doplnění skladeb ze základních formátů a nejsou určeny k samostatnému dláždění.

Spotřeba jednotlivých formátů může být u složitějších skladeb ovlivněna konkrétní pozicí základních obrázců v ploše a může se mírně lišit od uvedených údajů. Při použití skladeb řezaných formátů u ploch složitějších tvarů doporučujeme provést kalkulaci spotřeby na základě zakreslení skladby do daného tvaru plochy (výkresová dokumentace).

Zpracování objednávek:
 PRESBETON Drahotuše, s. r. o.,
 Hranická 272, 753 61 Drahotuše
 Email: drahotuse@presbeton.cz,
 telefon: +420 581 616 150

NATURAL DLAŽBA

UŽITÍ

Pochozí plochy – 40–60, 100 mm

BARK 3, 4 – pojezdové plochy – lehký provoz (osobní automobil) – 100 mm

VLASTNOSTI

- dlouhodobá životnost a odolnost vůči povětrnostním vlivům
- ekologická nezávadnost
- rozebíratelnost a možnost opakovaného použití nebo výměny kusů

UPOZORNĚNÍ

Ukázky a vzorníky barev a povrchů v ceníku, reprodukovány ofsetovým tiskem, mají jen orientační charakter a nemusí zcela věrohodně zobrazovat skutečný vzhled výrobků.

Barevnosti mimo ceník lze vyrobit na zakázku na základě individuální dohody s obchodními manažery (viz Kontakty str. 73).

Doplňky pro pokládku dlažby najdete na str. 65. Obrubníky k Natural dlažbám najdete na str. 35–36.

Technický parametr „paleta/m²“ je uváděn včetně doporučené spáry.

Natural dlažby jsou opatřeny impregnací proti znečištění a pronikání vody.

výrobce PRESBETON Nova, s.r.o.

LIMA / povrch reliéfní



karamelová

RIGA / povrch reliéfní

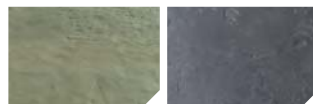

olivová

černá

KOBE / povrch hladký



černá

BARK / povrch reliéfní



přírodní

hnědá

TOGO 1, 3, 4 / povrch reliéfní



hnědá – jemná drážka

TOGO 2 / povrch reliéfní



hnědá – hrubá drážka

DAKAR / povrch reliéfní



břidlicová

ELIP / povrch reliéfní

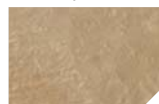

přírodní

LANE / povrch reliéfní



černá

ROTO / povrch reliéfní

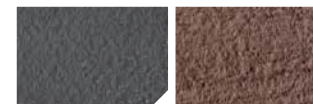

černá

hnědá

LUTI / povrch reliéfní



černá

RUVIDO / povrch reliéfní



pískovcová

DETRA / povrch reliéfní

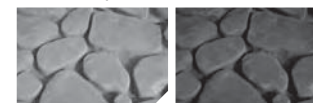

přírodní

černá

SOLETA / povrch reliéfní



pískovcová

bílá

FLOE / povrch tryskaný



přírodní

vyobrazení	obj. kód	název produktu	rozměry (mm)				barva	povrch	výrobní závod	měrná jedn.	počet ks/m ²	plocha ks/m ²	1 kus kg	paleta m ²	1 paleta ks	hmotnost výrobků na pal. (kg)	druh palety	cena Kč/ks bez DPH	cena Kč/ks s DPH	ST
			délka	šířka	výška	polo-měr														
	13010117	LIMA 1	215	215	45	x	karamelová	reliéfni	Chvávkovice	ks	21,63	0,05	4,90	7,60	150	735	EUR 120x80	34,00	41,10	C
	13010217	LIMA 2	440	215	45	x	karamelová	reliéfni	Chvávkovice	ks	10,57	0,09	9,80	6,08	60	588	EUR 120x80	66,00	79,90	C
	13010317	LIMA 3	440	440	45	x	karamelová	reliéfni	Chvávkovice	ks	5,17	0,19	20,10	4,05	20	402	EUR 120x80	127,00	153,70	C
	13010417	LIMA 4	670	440	45	x	karamelová	reliéfni	Chvávkovice	ks	3,39	0,29	30,30	6,12	20	606	EUR 120x80	188,00	227,50	C
	13011016	LIMA SESTAVA KRUH	3140	3140	45	x	karamelová	reliéfni	Chvávkovice	ks	x	9,86	x	x	x	x	EUR 120x80	6 169,00	7 464,50	C
	13011117	LIMA KRUH 1	695	440	45	455	karamelová	reliéfni	Chvávkovice	ks	x	0,12	12,00	x	x	x	x	89,00	107,70	C
	13011217	LIMA KRUH 2	295	310	45	780	karamelová	reliéfni	Chvávkovice	ks	x	0,07	6,80	x	x	x	x	53,00	64,10	C
	13011317	LIMA KRUH 3	420	305	45	1100	karamelová	reliéfni	Chvávkovice	ks	x	0,11	10,90	x	x	x	x	80,00	96,80	C
	13011417	LIMA KRUH 4	610	465	45	1570	karamelová	reliéfni	Chvávkovice	ks	x	0,20	20,20	x	x	x	x	147,00	177,90	C
	13011517	LIMA KRUH 5 (levá)	440	455	45	x	karamelová	reliéfni	Chvávkovice	ks	x	0,12	12,00	x	x	x	x	89,00	107,70	C
	13011617	LIMA KRUH 6 (pravá)	440	455	45	x	karamelová	reliéfni	Chvávkovice	ks	x	0,12	12,00	x	x	x	x	89,00	107,70	C
	13011717	LIMA KRUH 7 (levá)	435	138	45	x	karamelová	reliéfni	Chvávkovice	ks	x	0,02	1,90	x	x	x	x	15,00	18,20	C
13011817	LIMA KRUH 8 (pravá)	435	138	45	x	karamelová	reliéfni	Chvávkovice	ks	x	0,02	1,90	x	x	x	x	15,00	18,20	C	
	13020118	RIGA 1	300	300	40	x	olivová	reliéfni	Chvávkovice	ks	11,11	0,09	7,80	7,70	80	624	EUR 120x80	61,00	73,80	C
	černá						reliéfni	Chvávkovice	ks	11,11	0,09	7,80	7,70	80	624	EUR 120x80	61,00	73,80	C	
	13020218	RIGA 2	450	300	40	x	olivová	reliéfni	Chvávkovice	ks	7,41	0,14	11,30	5,70	40	452	EUR 120x80	95,00	115,00	C
	černá						reliéfni	Chvávkovice	ks	7,41	0,14	11,30	5,70	40	452	EUR 120x80	95,00	115,00	C	
	13020318	RIGA 3	450	450	40	x	olivová	reliéfni	Chvávkovice	ks	4,94	0,20	17,00	4,23	20	340	EUR 120x80	138,00	167,00	C
	černá						reliéfni	Chvávkovice	ks	4,94	0,20	17,00	4,23	20	340	EUR 120x80	138,00	167,00	C	
	13020418	RIGA 4	600	300	40	x	olivová	reliéfni	Chvávkovice	ks	5,56	0,18	15,60	7,56	40	620	EUR 120x80	126,00	152,50	C
	černá						reliéfni	Chvávkovice	ks	5,56	0,18	15,60	7,56	40	620	EUR 120x80	126,00	152,50	C	
	13020518	RIGA 5	600	450	40	x	olivová	reliéfni	Chvávkovice	ks	3,78	0,27	23,50	5,60	20	470	EUR 120x80	181,00	219,00	C
	černá						reliéfni	Chvávkovice	ks	3,78	0,27	23,50	5,60	20	470	EUR 120x80	181,00	219,00	C	
	13020618	RIGA 6	600	600	40	x	olivová	reliéfni	Chvávkovice	ks	2,78	0,36	32,00	7,44	20	640	EUR 120x80	244,00	295,20	C
	černá						reliéfni	Chvávkovice	ks	2,78	0,36	32,00	7,44	20	640	EUR 120x80	244,00	295,20	C	
	13020718	RIGA 7	750	450	45	x	olivová	reliéfni	Chvávkovice	ks	2,96	0,34	30,50	3,50	10	305	EUR 120x80	207,00	250,50	C
	černá						reliéfni	Chvávkovice	ks	2,96	0,34	30,50	3,50	10	305	EUR 120x80	207,00	250,50	C	
	13020818	RIGA 8	900	450	45	x	olivová	reliéfni	Chvávkovice	ks	2,47	0,41	38,00	4,20	10	380	EUR 120x80	256,00	309,80	C
	černá						reliéfni	Chvávkovice	ks	2,47	0,41	38,00	4,20	10	380	EUR 120x80	256,00	309,80	C	
	13020918	RIGA 9	750	600	50	x	olivová	reliéfni	Chvávkovice	ks	2,22	0,45	46,50	4,64	10	465	EUR 120x80	311,00	376,30	C
	černá						reliéfni	Chvávkovice	ks	2,22	0,45	46,50	4,64	10	465	EUR 120x80	311,00	376,30	C	
	13020018	RIGA 10	900	600	50	x	olivová	reliéfni	Chvávkovice	ks	1,85	0,54	57,00	5,55	10	570	EUR 120x80	386,00	467,10	C
	černá						reliéfni	Chvávkovice	ks	1,85	0,54	57,00	5,55	10	570	EUR 120x80	386,00	467,10	C	
	13021017	RIGA SESTAVA OKTAGON 1	2250	2250	40	x	olivová	reliéfni	Chvávkovice	ks	x	5,06	x	x	x	x	EUR 120x80	3 337,00	4 037,80	C
	černá						reliéfni	Chvávkovice	ks	x	5,06	x	x	x	x	x	EUR 120x80	3 337,00	4 037,80	C
	13021018	RIGA SESTAVA OKTAGON 2	2700	2700	40	x	olivová	reliéfni	Chvávkovice	ks	x	7,29	x	x	x	x	EUR 120x80	4 758,00	5 757,20	C
	černá						reliéfni	Chvávkovice	ks	x	7,29	x	x	x	x	x	EUR 120x80	4 758,00	5 757,20	C
	13021019	RIGA SESTAVA OKTAGON 3	3070	3070	40	x	olivová	reliéfni	Chvávkovice	ks	x	9,42	x	x	x	x	EUR 120x80	6 169,00	7 464,50	C
	černá						reliéfni	Chvávkovice	ks	x	9,42	x	x	x	x	x	EUR 120x80	6 169,00	7 464,50	C
	13021020	RIGA SESTAVA OKTAGON 4	3070	3070	40	x	olivová	reliéfni	Chvávkovice	ks	x	9,42	x	x	x	x	EUR 120x80	6 169,00	7 464,50	C
	černá						reliéfni	Chvávkovice	ks	x	9,42	x	x	x	x	x	EUR 120x80	6 169,00	7 464,50	C

NATURAL DLAŽBA

vyobrazení	obj. kód	pozn.	název produktu	rozměry (mm)				barva	povrch	výrobní závod	měrná jedn.	počet ks/m ²	plocha ks/m ²	1 kus kg	paleta m ²	1 paleta ks	hmotnost výrobků na pal. (kg)	druh palety	cena Kč/ks bez DPH	cena Kč/ks s DPH	ST
				délka	šířka	výška	průměr														
	13021118		RIGA OKTAGON 1	590	590	40	x	olivová	reliéfni	Chválkovice	ks	x	0,33	34,40	x	x	x	EUR 120x80	233,00	281,90	C
	13021107							černá	reliéfni	Chválkovice	ks	x	0,33	34,40	x	x	x	EUR 120x80	233,00	281,90	C
	13021218		RIGA OKTAGON 2	590	295	40	x	olivová	reliéfni	Chválkovice	ks	x	0,16	16,40	x	x	x	EUR 120x80	116,00	140,40	C
	13021207							černá	reliéfni	Chválkovice	ks	x	0,16	16,40	x	x	x	EUR 120x80	116,00	140,40	C
	13021318		RIGA OKTAGON 3	418	300	40	x	olivová	reliéfni	Chválkovice	ks	x	0,18	19,00	x	x	x	EUR 120x80	126,00	152,50	C
	13021307							černá	reliéfni	Chválkovice	ks	x	0,18	19,00	x	x	x	EUR 120x80	126,00	152,50	C
	13021418		RIGA OKTAGON 4 (levá)	418	450	40	x	olivová	reliéfni	Chválkovice	ks	x	0,13	13,10	x	x	x	EUR 120x80	98,00	118,60	C
	13021407							černá	reliéfni	Chválkovice	ks	x	0,13	13,10	x	x	x	EUR 120x80	98,00	118,60	C
	13021518		RIGA OKTAGON 5 (pravá)	418	450	40	x	olivová	reliéfni	Chválkovice	ks	x	0,13	13,10	x	x	x	EUR 120x80	98,00	118,60	C
	13021507							černá	reliéfni	Chválkovice	ks	x	0,13	13,10	x	x	x	EUR 120x80	98,00	118,60	C
	13021618		RIGA OKTAGON 6	450	450	40	x	olivová	reliéfni	Chválkovice	ks	x	0,10	10,10	x	x	x	EUR 120x80	77,00	93,20	C
	13021607							černá	reliéfni	Chválkovice	ks	x	0,10	10,10	x	x	x	EUR 120x80	77,00	93,20	C
	13021718		RIGA OKTAGON 7	410	195	40	x	olivová	reliéfni	Chválkovice	ks	x	0,07	7,60	x	x	x	EUR 120x80	63,00	76,20	C
	13021707							černá	reliéfni	Chválkovice	ks	x	0,07	7,60	x	x	x	EUR 120x80	63,00	76,20	C
	13021818		RIGA OKTAGON 8	195	195	40	x	olivová	reliéfni	Chválkovice	ks	x	0,03	3,50	x	x	x	EUR 120x80	27,00	32,70	C
	13021807							černá	reliéfni	Chválkovice	ks	x	0,03	3,50	x	x	x	EUR 120x80	27,00	32,70	C
	13021918		RIGA OKTAGON 9	680	418	40	x	olivová	reliéfni	Chválkovice	ks	x	0,28	30,50	x	x	x	EUR 120x80	192,00	232,30	C
	13021907							černá	reliéfni	Chválkovice	ks	x	0,28	30,50	x	x	x	EUR 120x80	192,00	232,30	C
	13021999		RIGA OKTAGON 10	460	418	40	x	olivová	reliéfni	Chválkovice	ks	x	0,19	20,76	x	x	x	EUR 120x80	133,00	160,90	C
	13022007							černá	reliéfni	Chválkovice	ks	x	0,19	20,76	x	x	x	EUR 120x80	133,00	160,90	C
	13030119		KOBE	590	400	40	x	černá	hladký	Chválkovice	ks	4,24	0,236	15,50	7,08	30	465	EUR 120x80	155,00	187,60	C
	13040120		BARK 1 kůra	600	225	50	x	hnědá	reliéfni	Chválkovice	ks	7,40	0,14	13,50	7,00	50	675	EUR 120x80	110,00	133,10	C
	13040220		BARK 2 pražec	600	225	50	x	hnědá	reliéfni	Chválkovice	ks	7,40	0,14	14,00	7,00	50	700	EUR 120x80	110,00	133,10	C
	13040320		BARK 3 trám	225	225	50	x	hnědá	reliéfni	Chválkovice	ks	19,70	0,05	5,80	7,50	150	870	EUR 120x80	50,00	60,50	C
	13041120	N		225	225	100	x	hnědá	reliéfni	Chválkovice	ks	3,75	0,05	11,00	3,75	75	825	EUR 120x80	100,00	121,00	C
	13040420		BARK 4 kůra	675	225	50	x	hnědá	reliéfni	Chválkovice	ks	6,66	0,15	16,00	7,50	50	800	EUR 120x80	126,00	152,50	C
	13041020	N		675	225	100	x	hnědá	reliéfni	Chválkovice	ks	3,75	0,15	32,20	3,75	25	805	EUR 120x80	265,00	320,70	C
	13040520		BARK 5 kůra	900	225	50	x	hnědá	reliéfni	Chválkovice	ks	4,94	0,20	21,00	3,65	18	378	EUR 120x80	157,00	190,00	C
	13040620		BARK 6 kůra	900	225	50	x	hnědá	reliéfni	Chválkovice	ks	4,94	0,20	21,00	3,65	18	378	EUR 120x80	157,00	190,00	C
	13040720		BARK 7 prkno	890	250	50	x	hnědá	reliéfni	Chválkovice	ks	4,49	0,22	24,00	3,96	18	432	EUR 120x80	165,00	199,70	C
	13040700	N		890	250	50	x	přirodní	reliéfni	Chválkovice	ks	3,96	0,22	24,00	3,96	18	432	EUR 120x80	157,00	190,00	C
13040820	N	BARK 8 prkno	600	200	50	x	hnědá	reliéfni	Chválkovice	ks	8,30	0,12	14,00	6,00	50	700	EUR 120x80	110,00	133,10	C	
13040920	N	BARK 9 hranol	800	100	100	x	hnědá	reliéfni	Chválkovice	ks	12,50	0,08	17,90	2,80	35	626	EUR 120x80	165,00	199,70	C	
	13094504		BARK letokruh 1	400	350	45	400	hnědá	reliéfni	Chválkovice	ks	x	x	10,00	x	48	480	EUR 120x80	115,00	139,20	C
	13094604		BARK letokruh 2	470	455	45	400	hnědá	reliéfni	Chválkovice	ks	x	x	14,00	x	48	672	EUR 120x80	119,00	144,00	C
	13094704		BARK letokruh 3	300	270	45	300	hnědá	reliéfni	Chválkovice	ks	x	x	6,00	x	60	360	EUR 120x80	99,00	119,80	C

vyobrazení	obj. kód	pozn.	název produktu	rozměry (mm)			barva	povrch	výrobní závod	měrná jedn.	počet ks/m ²	plocha ks/m ²	1 kus kg	paleta m ²	1 paleta ks	hmotnost výrobků na pal. (kg)	druh palety	cena Kč/ks bez DPH	cena Kč/ks s DPH	ST
				délka	šířka	výška														
	13120903	N	TOGO 1 jemná drážka	890	140	60	hnědá	reliéfni	Chválkovice	ks	0,12	8,00	17,20	5,20	40	688	EUR 120x80	119,00	144,00	C
	13130903	N	TOGO 2 hrubá drážka	890	140	60	hnědá	reliéfni	Chválkovice	ks	0,12	8,00	17,20	5,20	40	688	EUR 120x80	119,00	144,00	C
	13140903	N	TOGO 3 jemná drážka	600	140	60	hnědá	reliéfni	Chválkovice	ks	0,08	11,80	11,80	5,76	64	755	EUR 120x80	89,00	107,70	C
	13150903	N	TOGO 4 jemná drážka	600	65	60	hnědá	reliéfni	Chválkovice	ks	0,04	27,80	5,50	3,84	96	528	EUR 120x80	69,00	83,50	C
	13050119		DAKAR 1	490	340	40	brídicová	reliéfni	Chválkovice	ks	x	0,17	10,00	6,80	40	400	EUR 120x80	126,00	152,50	C
	13050219		DAKAR 2	460	440	40	brídicová	reliéfni	Chválkovice	ks	x	0,20	13,00	4,00	20	260	EUR 120x80	168,00	203,30	C
	13050319		DAKAR 3	550	400	40	brídicová	reliéfni	Chválkovice	ks	x	0,22	13,50	8,80	40	540	EUR 120x80	168,00	203,30	C
	13050419		DAKAR 4	560	430	40	brídicová	reliéfni	Chválkovice	ks	x	0,20	15,50	4,00	20	310	EUR 120x80	197,00	238,40	C
	13050519		DAKAR 5	560	400	40	brídicová	reliéfni	Chválkovice	ks	x	0,22	14,50	8,80	40	580	EUR 120x80	182,00	220,20	C
	13160900	N	ELIP	450	480	40	přirodni	reliéfni	Chválkovice	ks	x	6,70	12,50	4,50	30	405	EUR 120x80	119,00	144,00	C
	13170907	N	LANE	600	400	40	černá	reliéfni	Chválkovice	ks	x	4,20	22,50	4,80	20	450	EUR 120x80	179,00	216,60	C
	13090107		ROTO 1	900	225	40	černá	reliéfni	Chválkovice	ks	4,90	0,20	17,00	3,60	18	306	EUR 120x80	159,00	192,40	C
	13091603						hnědá	reliéfni	Chválkovice	ks	4,90	0,20	17,00	3,60	18	306	EUR 120x80	159,00	192,40	C
	13094907	N	ROTO 2	800	100	100	černá	reliéfni	Chválkovice	ks	12,5	0,08	17,60	2,80	35	616	EUR 120x80	159,00	192,40	C
	13094903	N					hnědá	reliéfni	Chválkovice	ks	12,5	0,08	17,60	2,80	35	616	EUR 120x80	159,00	192,40	C
	13095007	N	ROTO 3	600	100	100	černá	reliéfni	Chválkovice	ks	16,6	0,06	13,50	3,00	50	675	EUR 120x80	139,00	168,20	C
	13095003	N					hnědá	reliéfni	Chválkovice	ks	16,6	0,06	13,50	3,00	50	675	EUR 120x80	139,00	168,20	C
	13091738		LUTI 1	595	450	40	černá	reliéfni	Chválkovice	ks	3,75	0,27	25,00	5,40	20	500	EUR 120x80	175,00	211,80	C
	13091838		LUTI 2	595	450	40	černá	reliéfni	Chválkovice	ks	3,75	0,27	25,00	5,40	20	500	EUR 120x80	175,00	211,80	C
	13091938		LUTI 3	595	450	40	černá	reliéfni	Chválkovice	ks	3,75	0,27	25,00	5,40	20	500	EUR 120x80	175,00	211,80	C
	13092038		LUTI 4	595	450	40	černá	reliéfni	Chválkovice	ks	3,75	0,27	25,00	5,40	20	500	EUR 120x80	175,00	211,80	C
	13092138		LUTI 5	595	450	40	černá	reliéfni	Chválkovice	ks	3,75	0,27	25,00	5,40	20	500	EUR 120x80	175,00	211,80	C
	13092238		LUTI 6	595	450	40	černá	reliéfni	Chválkovice	ks	3,75	0,27	25,00	5,40	20	500	EUR 120x80	175,00	211,80	C
	13092338		LUTI 7	595	450	40	černá	reliéfni	Chválkovice	ks	3,75	0,27	25,00	5,40	20	500	EUR 120x80	175,00	211,80	C
	13092438		LUTI 8	595	450	40	černá	reliéfni	Chválkovice	ks	3,75	0,27	25,00	5,40	20	500	EUR 120x80	175,00	211,80	C
	13092234		RUVIDO 1	600	600	40	pískovcová	reliéfni	Chválkovice	ks	2,77	0,36	32,00	7,20	20	640	EUR 120x80	244,00	295,20	C
	13092334		RUVIDO 2	600	400	40	pískovcová	reliéfni	Chválkovice	ks	4,16	0,24	22,00	7,20	30	660	EUR 120x80	167,00	202,10	C
	13092434		RUVIDO 3	400	400	40	pískovcová	reliéfni	Chválkovice	ks	6,25	0,16	14,50	6,40	40	580	EUR 120x80	111,00	134,30	C
	13092534		RUVIDO 4 - kraj	600	300	40	pískovcová	reliéfni	Chválkovice	ks	5,55	0,18	16,00	7,20	40	640	EUR 120x80	122,00	147,60	C

NATURAL DLAŽBA

vyobrazení	obj. kód	pozn.	název produktu	rozměry (mm)			barva	povrch	výrobní závod	měrná jedn.	počet ks/m ²	plocha ks/m ²	1 kus kg	paleta m ²	1 paleta ks	hmotnost výrobků na pal. (kg)	druh palety	cena Kč/ks bez DPH	cena Kč/ks s DPH	ST
				délka	šířka	výška														
	13091900		DETRA - vnitřní	450	450	40	přírodní	reliéfni	Chválkovice	ks	5,00	0,20	15,50	4,05	20	310	EUR 120x80	109,00	131,90	C
	13091907			černá	reliéfni	Chválkovice	ks	5,00	0,20	15,50	4,05	20	310	EUR 120x80	133,00	160,90	C			
	13092100		DETRA - roh	450	450	40	přírodní	reliéfni	Chválkovice	ks	5,00	0,20	15,50	4,05	20	310	EUR 120x80	109,00	131,90	C
	13092107			černá	reliéfni	Chválkovice	ks	5,00	0,20	15,50	4,05	20	310	EUR 120x80	133,00	160,90	C			
	13092000		DETRA - kraj	450	450	40	přírodní	reliéfni	Chválkovice	ks	5,00	0,20	15,50	4,05	20	310	EUR 120x80	109,00	131,90	C
	13092007			černá	reliéfni	Chválkovice	ks	5,00	0,20	15,50	4,05	20	310	EUR 120x80	133,00	160,90	C			
	13092734		SOLETA 1	605	605	40	pískovcová	reliéfni	Chválkovice	ks	2,77	0,36	32,00	7,30	20	640	EUR 120x80	242,00	292,80	C
	13092708			bílá	reliéfni	Chválkovice	ks	2,77	0,36	32,00	7,30	20	640	EUR 120x80	242,00	292,80	C			
	13092834		SOLETA 2	605	605	40	pískovcová	reliéfni	Chválkovice	ks	x	x	32,00	7,30	20	640	EUR 120x80	242,00	292,80	C
	13092808			bílá	reliéfni	Chválkovice	ks	x	x	32,00	7,30	20	640	EUR 120x80	242,00	292,80	C			
	13092934		SOLETA 3	605	420 / 405	40	pískovcová	reliéfni	Chválkovice	ks	x	x	20,50	5,00	20	410	EUR 120x80	156,00	188,80	C
	13092908			bílá	reliéfni	Chválkovice	ks	x	x	20,50	5,00	20	410	EUR 120x80	156,00	188,80	C			
	13093034		SOLETA 4	605	405 / 605	40	pískovcová	reliéfni	Chválkovice	ks	x	x	28,00	6,05	20	560	EUR 120x80	215,00	260,20	C
	13093008			bílá	reliéfni	Chválkovice	ks	x	x	28,00	6,05	20	560	EUR 120x80	215,00	260,20	C			
	13093134		SOLETA 5	605	605 / 420	40	pískovcová	reliéfni	Chválkovice	ks	x	x	28,00	6,08	20	560	EUR 120x80	215,00	260,20	C
	13093108			bílá	reliéfni	Chválkovice	ks	x	x	28,00	6,08	20	560	EUR 120x80	215,00	260,20	C			
	13093234		SOLETA 6	605	605	40	pískovcová	reliéfni	Chválkovice	ks	x	x	25,50	4,80	20	510	EUR 120x80	194,00	234,70	C
	13093208			bílá	reliéfni	Chválkovice	ks	x	x	25,50	4,80	20	510	EUR 120x80	194,00	234,70	C			
	13093334		SOLETA 7	405 / 605	605	40	pískovcová	reliéfni	Chválkovice	ks	x	x	30,50	3,66	10	305	EUR 120x80	236,00	285,60	C
	13093308			bílá	reliéfni	Chválkovice	ks	x	x	30,50	3,66	10	305	EUR 120x80	236,00	285,60	C			
	13093434		SOLETA 8	605	605 / 420	40	pískovcová	reliéfni	Chválkovice	ks	x	x	30,50	3,66	10	305	EUR 120x80	236,00	285,60	C
	13093408			bílá	reliéfni	Chválkovice	ks	x	x	30,50	3,66	10	305	EUR 120x80	236,00	285,60	C			
	13093534		SOLETA 9	605 / 705	605	40	pískovcová	reliéfni	Chválkovice	ks	x	x	33,00	3,80	10	330	EUR 120x80	251,00	303,70	C
	13093508			bílá	reliéfni	Chválkovice	ks	x	x	33,00	3,80	10	330	EUR 120x80	251,00	303,70	C			
	13093634		SOLETA 10	605	605 / 705	40	pískovcová	reliéfni	Chválkovice	ks	x	x	33,00	3,80	10	330	EUR 120x80	251,00	303,70	C
	13093608			bílá	reliéfni	Chválkovice	ks	x	x	33,00	3,80	10	330	EUR 120x80	251,00	303,70	C			
	13110300	N	FLOE 1	1000	500	60	přírodní	tryskaný	Chválkovice	ks	2,00	x	66,00	3,00	6	396	EUR 120x80	990,00	1 197,90	C
	13100300	N	FLOE 2	1000	500	80	přírodní	tryskaný	Chválkovice	ks	2,00	x	86,00	3,00	6	516	EUR 120x80	1 090,00	1 318,90	C

DOPLŇKY KE KOMUNIKACÍM

VLASTNOSTI

- dlouhodobá životnost a odolnost vůči povětrnostním vlivům
- ekologická nezávadnost
- rozebíratelnost a možnost opakovaného použití nebo výměny kusů

UPOZORNĚNÍ

Ukázky a vzorníky barev a povrchů v ceníku, reprodukované ofsetovým tiskem, mají jen orientační charakter a nemusí zcela věrohodně zobrazovat skutečný vzhled výrobků.

Doplňky pro pokládku dlažby najdete na str. 65.

Natural obrubníky jsou vhodným doplňkem k Natural dlažbám viz str. 28–32.

Obrubníky, Natural obrubníky a Silniční přídlažba jsou opatřeny impregnací proti znečištění a pronikání vody.

NATURAL OBRUBNÍKY / povrch reliéfní BARK, OL 600, OL 550, OL 580, OL 910



přírodní pískovcová černá hnědá



olivová karamelová

BŘIDLICOVÝ LEM / povrch reliéfní

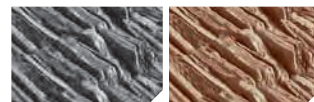

černá karamelová

OBRUBNÍKY / povrch hladký



přírodní červená písková hnědá



žlutá

výrobce PRESBETON Nova, s.r.o.

DĚLICÍ PRVKY



přírodní hladký přírodní tryskaný hnědá reliéfní

SILNIČNÍ PŘÍDLAŽBA / povrch hladký

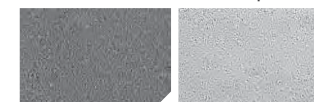

přírodní bílá

ŽLABY / povrch hladký



přírodní

SILNIČNÍ PŘIDLAŽBA

vyobrazení	obj. kód	název produktu	označení	rozměry (mm)			barva	povrch	výrobní závod	měrná jedn.	1 paleta ks	1 kus kg	hmotnost výrobků na pal. (kg)	druh palety	cena Kč/ks bez DPH	cena Kč/ks s DPH	ST
				délka	šířka	výška											
	30100100	Silniční přídlažba	ABK 50-25-8	500	250	80	přírodní	hladký	Bystrovany	ks	64	22,00	1408	M 120x90	49,00	59,30	A
	30100108						bílá	hladký	Bystrovany	ks	64	22,00	1408	M 120x90	65,00	78,70	A
	30100200	Silniční přídlažba	ABK 50-25-10	500	250	100	přírodní	hladký	Bystrovany	ks	48	27,00	1296	M 120x90	57,00	69,00	A
	30100208						bílá	hladký	Bystrovany	ks	48	27,00	1296	M 120x90	73,00	88,30	A

ŽLABY

vyobrazení	obj. kód	název produktu	označení	rozměry (mm)			barva	povrch	výrobní závod	měrná jedn.	1 paleta ks	1 kus kg	hmotnost výrobků na pal. (kg)	druh palety	cena Kč/ks bez DPH	cena Kč/ks s DPH	ST
				délka	šířka	výška											
	30200100	Příkopový žlab	TBM 1-65/33	330	630	150	přírodní	hladký	Bystrovany	ks	32	40,00	1280	M 120x90	59,00	71,40	A
	31020100	Žlab do dlažby	TBO 3-30/30	295	300	100	přírodní	hladký	Bystrovany	ks	66	17,50	1155	EUR 120x80	49,00	59,30	A
	31010100	Žlab do dlažby průběžný	TBO 1-30/100	1000	300	100	přírodní	hladký	Chválkovice	ks	10	63,00	630	EUR 120x80	629,00	761,10	C
	31010200	Žlab do dlažby průběžný zkrácený	TBO 1-30/40	400	300	100	přírodní	hladký	Chválkovice	ks	40	24,00	960	EUR 120x80	325,00	393,30	C
	31010300	Žlab do dlažby koncový	TBO 2-30/100	1000	300	100	přírodní	hladký	Chválkovice	ks	10	61,00	610	EUR 120x80	682,00	825,20	C
	31010400	Žlab do dlažby koncový zkrácený	TBO 2-30/40	400	300	100	přírodní	hladký	Chválkovice	ks	40	24,00	960	EUR 120x80	356,00	430,80	C
	31030100	Žlab do dlažby	TBO 4-20/100	1000	200	200	přírodní	hladký	Chválkovice	ks	9	75,00	675	EUR 120x80	881,00	1 066,00	C
	31030200	Žlab do dlažby s roštem	TBO 5-23/100	1000	200	200	přírodní	hladký	Chválkovice	ks	9	65,00	585	EUR 120x80	1 175,00	1 421,80	C

OBRUBNÍKY

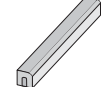
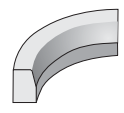
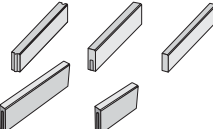
vyobrazení	obj. kód	pozn.	název produktu	označení	rozměry (mm)			barva	povrch	výrobní závod	měrná jedn.	1 paleta ks	1 kus kg	hmotnost výrobků na pal. (kg)	druh palety	cena Kč/ks bez DPH	cena Kč/ks s DPH	ST
					délka	šířka	výška											
	30010300		Silniční obrubník	ABO 1-15	1000	150	300	přírodní	hladký	Bystrovany	ks	15	96,00	1440	EUR 120x80	139,00	168,20	A
	30010100			ABO 2-15	1000	150	250	přírodní	hladký	By/Sla	ks	18	80,00	1440	M 120x90	109,00	131,90	A
	30010109			ABO 2-15 PUL	500	150	250	přírodní	hladký	Bystrovany	ks	30	40,00	1200	EUR 120x80	79,00	95,60	A
	30010103		Silniční obrubník přechodový levý	ABO 2-15 PL	1000	150	150/250	přírodní	hladký	Bystrovany	ks	6+6	70,00	840	EUR 120x80	319,00	386,00	A
	30010102		Silniční obrubník přechodový pravý	ABO 2-15 PP	1000	150	150/250	přírodní	hladký	Bystrovany	ks		70,00	840	EUR 120x80	319,00	386,00	A
	30010101		Silniční obrubník nájezdový	ABO 2-15 N	1000	150	150	přírodní	hladký	Bystrovany	ks	28	50,00	1400	M 120x90	97,00	117,40	A
	30010104		Silniční obrubník obloukový vnější	ABO 2-15 VO R 0,5	780	150	250	přírodní	hladký	Slavič	ks	6	55,00	330	EUR 120x80	319,00	386,00	A
	30010106			ABO 2-15 VO R 1	780	150	250	přírodní	hladký	Slavič	ks	6	59,00	355	EUR 120x80	319,00	386,00	A
	30010108			ABO 2-15 VO R 2	780	150	250	přírodní	hladký	Slavič	ks	6	62,00	370	EUR 120x80	319,00	386,00	A
	30010105		Silniční obrubník obloukový vnitřní	ABO 2-15 IO R 0,5	780	150	250	přírodní	hladký	Slavič	ks	6	73,00	440	EUR 120x80	319,00	386,00	A
	30010107			ABO 2-15 IO R 1	780	150	250	přírodní	hladký	Slavič	ks	6	68,00	410	EUR 120x80	319,00	386,00	A
	30020200		Chodníkový obrubník	ABO 13-10	1000	100	200	přírodní	hladký	By/Sla	ks	30	47,00	1410	M 120x90	88,00	106,50	A
	30020300			ABO 14-10	1000	100	250	přírodní	hladký	By/Sla	ks	27	56,00	1512	M 120x90	91,00	110,10	A
	30020100			ABO 15-10	1000	80	200	přírodní	hladký	Slavič	ks	33	35,00	1155	M 120x90	83,00	100,40	A
	30011400	N		ABO 16-10	1000	80	250	přírodní	hladký	Lužec	ks	33	45,00	1485	M 120x90	88,00	106,50	A
	30011500	N		ABO 8-10	500	80	250	přírodní	hladký	Lužec	ks	66	22,50	1485	M 120x90	53,00	64,10	A

By/Sla = Bystrovany/Slavič

OBRUBNÍKY

vyobrazení	obj. kód	název produktu	označení	rozměry (mm)			barva	povrch	výrobní závod	měrná jedn.	1 paleta ks	1 kus kg	hmotnost výrobků na pal. (kg)	druh palety	cena Kč/ks bez DPH	cena Kč/ks s DPH	ST
				délka	šířka	výška											
	30010400	Chodníkový obrubník	OB-1	1000	180	200	přírodní	hladký	Chválkovice	ks	12	83,00	996	EUR 120x80	299,00	361,80	C
	30010500	Chodníkový obrubník nájezdový	OB-2	1000	180	120	přírodní	hladký	Chválkovice	ks	20	50,00	1000	EUR 120x80	199,00	240,80	C
	30010600	Chodníkový obrubník přechodový	OB-3	1000	180	200 / 120	přírodní	hladký	Chválkovice	ks	8	66,00	528	EUR 120x80	279,00	337,60	C
	30010700	Chodníkový obrubník	OB-4	400	180	200	přírodní	hladký	Chválkovice	ks	36	33,00	1188	EUR 120x80	149,00	180,30	C
	30031000	Zahradní obrubník	ABO 9-20	1000	50	200	přírodní	hladký	By/Sla	ks	51	22,00	1120	M 120x90	55,00	66,60	A
	30031001						červená	hladký	By/Sla	ks	51	22,00	1120	M 120x90	75,00	90,80	A
	30031003						hnědá	hladký	By/Sla	ks	51	22,00	1120	M 120x90	75,00	90,80	A
	30010200	Zahradní obrubník	ABO 4-20	500	50	200	přírodní	hladký	Bystrovany	ks	68	11,00	748	M 120x90	29,00	35,10	A
	30010201						červená	hladký	Bystrovany	ks	68	11,00	748	M 120x90	39,00	47,20	A
	30010228						žlutá	hladký	Bystrovany	ks	68	11,00	748	M 120x90	39,00	47,20	A
	30010203						hnědá	hladký	Bystrovany	ks	68	11,00	748	M 120x90	39,00	47,20	A
	30031100	Zahradní obrubník	ABO 10-20	1000	50	250	přírodní	hladký	By/Sla	ks	34	27,00	920	M 120x90	69,00	83,50	A
	30030100	Zahradní obrubník	ABO 5-20	500	50	250	přírodní	hladký	Bystrovany	ks	68	14,00	952	M 120x90	35,00	42,40	A
	30030101						červená	hladký	Bystrovany	ks	68	14,00	952	M 120x90	49,00	59,30	A
	30030102						písková	hladký	Bystrovany	ks	68	14,00	952	M 120x90	49,00	59,30	A
	30030103						hnědá	hladký	Bystrovany	ks	68	14,00	952	M 120x90	49,00	59,30	A
	30031300	Zahradní obrubník	ABO 12-20	1000	50	200	přírodní	hladký	Slavič	ks	51	22,00	1122	M 120x90	55,00	66,60	A
	30030200	Zahradní obrubník	ABO 6-20	500	50	200	přírodní	hladký	Slavič	ks	102	11,50	1170	M 120x90	31,00	37,50	A
	30030201						červená	hladký	Slavič	ks	102	11,50	1170	M 120x90	41,00	49,60	A
	30030202						písková	hladký	Slavič	ks	102	11,50	1170	M 120x90	41,00	49,60	A
	30030203						hnědá	hladký	Slavič	ks	102	11,50	1170	M 120x90	41,00	49,60	A
	30030300	Zahradní obrubník	ABO 7-20	500	50	150	přírodní	hladký	Bystrovany	ks	160	9,00	1440	M 120x90	24,00	29,00	A

NATURAL OBRUBNÍKY

vyobrazení	obj. kód	název produktu	označení	rozměry (mm)			barva	povrch	výrobní závod	měrná jedn.	1 paleta ks	1 kus kg	hmotnost výrobků na pal. (kg)	druh palety	cena Kč/ks bez DPH	cena Kč/ks s DPH	ST
				délka	šířka	výška											
	13080118	Zahradní obrubník	OL 600	600	50	150	olivová	reliefní	Chválkovice	ks	40	9,00	360	EUR 120x80	115,00	139,20	C
	13092617	Břidlicový lem	x	440	140	120	karamelová	reliefní	Chválkovice	ks	30	12,00	360	EUR 120x80	156,00	188,80	C
	13092607						černá	reliefní	Chválkovice	ks	30	12,00	360	EUR 120x80	156,00	188,80	C
	13092707	Břidlicový lem roh	x	140	140	120	černá	reliefní	Chválkovice	ks	140	4,00	560	EUR 120x80	62,00	75,00	C
	13094103	Zahradní obrubník	BARK	600	80	300	hnědá	reliefní	Chválkovice	ks	30	16,00	480	EUR 120x80	207,00	250,50	C

NATURAL OBRUBNÍKY

vyobrazení	obj. kód	název produktu	označení	rozměry (mm)			barva	povrch	výrobní závod	měrná jedn.	1 paleta ks	1 kus kg	hmotnost výrobků na pal. (kg)	druh palety	cena Kč/ks bez DPH	cena Kč/ks s DPH	ST
				délka	šířka	výška											
	13094200	Zahradní obrubník	OL 550	550	100	130	přírodní	reliéfní	Chválkovice	ks	25	16,00	400	EUR 120x80	199,00	240,80	C
	13094234						pískovcová	reliéfní	Chválkovice	ks	25	16,00	400	EUR 120x80	199,00	240,80	C
	13094207						černá	reliéfní	Chválkovice	ks	25	16,00	400	EUR 120x80	199,00	240,80	C
	13094317	Zahradní obrubník	OL 910	910	47	140	karamelová	hladký	Chválkovice	ks	15	14,00	210	EUR 120x80	182,00	220,20	C
	13094318						olivová	hladký	Chválkovice	ks	15	14,00	210	EUR 120x80	182,00	220,20	C
	13094418	Zahradní obrubník	OL 580	580	50	150	olivová	reliéfní	Chválkovice	ks	30	10,00	300	EUR 120x80	125,00	151,30	C

DĚLICÍ PRVKY

vyobrazení	obj. kód	pozn.	název produktu	rozměry (mm)			barva	povrch	výrobní závod	měrná jedn.	1 paleta ks	1 kus kg	hmotnost výrobků na pal. (kg)	druh palety	cena Kč/ks bez DPH	cena Kč/ks s DPH	ST
				délka	šířka	výška											
	34030100		ALFA - betonový sloupek	415/300/210	415/300/210	195/1000	přírodní	hladký	Chválkovice	ks	2	164,00	328	EUR 120x80	1 299,00	1 571,80	C
	34030200						přírodní	tryskaný	Chválkovice	ks	2	164,00	328	EUR 120x80	1 449,00	1 753,30	C
	34030500		GAMA - betonový sloupek	500/350/230	500/350/230	140/940	přírodní	hladký	Chválkovice	ks	2	183,00	366	EUR 120x80	1 299,00	1 571,80	C
	34030600						přírodní	tryskaný	Chválkovice	ks	2	183,00	366	EUR 120x80	1 449,00	1 753,30	C
	34030300		DELTA - betonový sloupek	460/350/270	460/350/270	195/740	přírodní	hladký	Chválkovice	ks	2	185,00	370	EUR 120x80	1 299,00	1 571,80	C
	34030400						přírodní	tryskaný	Chválkovice	ks	2	185,00	370	EUR 120x80	1 449,00	1 753,30	C
	34030700		OMEGA - betonový sloupek	400/220/200	400/220/200	80/190	přírodní	hladký	Chválkovice	ks	6	38,00	228	EUR 120x80	329,00	398,10	C
	34030800						přírodní	tryskaný	Chválkovice	ks	6	38,00	228	EUR 120x80	389,00	470,70	C
	34030900		RUBI 1	400	400	400	přírodní	hladký	Chválkovice	ks	6	145,00	870	EUR 120x80	969,00	1 172,50	C
	34030901						přírodní	tryskaný	Chválkovice	ks	6	145,00	870	EUR 120x80	1 269,00	1 535,50	C
	34031100		RUBI 2	800	800	300	přírodní	hladký	Chválkovice	ks	1	430,00	430	EUR 120x80	2 029,00	2 455,10	C
	34134100		RUBI 3	500	500	500	přírodní	hladký	Chválkovice	ks	2	270,00	540	EUR 120x80	1 269,00	1 535,50	C
	34134603	N	BARK - kostka	400	400	400	hnědá	reliéfní	Chválkovice	ks	6	155,00	930	EUR 120x80	1 700,00	2 057,00	C
	34134703	N	TOGO - kostka	400	400	400	hnědá	reliéfní	Chválkovice	ks	6	155,00	930	EUR 120x80	1 700,00	2 057,00	C
	34030950		STOPER	900	400	380	přírodní	hladký	Chválkovice	ks	2	194,00	388	EUR 120x80	1 149,00	1 390,30	C
	34030951						přírodní	tryskaný	Chválkovice	ks	2	194,00	388	EUR 120x80	1 499,00	1 813,80	C
	34090100		COG	400	500	400	přírodní	hladký	Chválkovice	ks	2	96,00	192	EUR 120x80	799,00	966,80	C
	34134300		Radius WAVE	1340	700	650	přírodní	hladký	Chválkovice	ks	1	700,00	700	EUR 120x80	5 900,00	7 139,00	C
	34134400		Parkovací zábrana	1600	200	130	přírodní	hladký	Chválkovice	ks	9	81,00	729	EUR 120x80	339,00	410,20	C

PALISÁDY, LEMOVACÍ PRVKY A ZAHRADNÍ STĚNY

výrobce PRESBETON Nova, s.r.o.

VLASTNOSTI

- dlouhodobá životnost a odolnost vůči povětrnostním vlivům
- ekologická nezávadnost
- rozebíratelnost a možnost opakovaného použití nebo výměny kusů

UPOZORNĚNÍ

Ukázky a vzorníky barev a povrchů v ceníku, reprodukované ofsetovým tiskem, mají jen orientační charakter a nemusí zcela věrohodně zobrazovat skutečný vzhled výrobků.

Palisády, Travní lem malý a Rumplovaný krajový kámen jsou opatřeny impregnací proti znečištění a pronikání vody.

PALISÁDY / povrch hladký



přírodní červená písková hnědá

Palisáda BARK / povrch reliéfní



hnědá

Palisáda ROTO / povrch reliéfní



hnědá černá

TRAVNÍ LEM MALÝ / povrch hladký



přírodní červená písková hnědá

RUMPLOVANÝ KRAJOVÝ KÁMEN / povrch rumplovaný



přírodní cihlová hnědá tmavý okr

ZAHRADNÍ STĚNA PRAKTIK / povrch hladký



přírodní

ZAHRADNÍ STĚNA STANDARD, PINIE / povrch hladký







přírodní



ZAHRADNÍ STĚNA WALLRIDE / povrch hladký



přírodní bílá

vyobrazení	obj. kód	název produktu	označení	rozměry (mm)			barva	povrch	výrobní závod	měrná jedn.	ks/bm	1 paleta ks	1 kus kg	hmotnost výrobků na pal. (kg)	druh palety	cena Kč/ks bez DPH	cena Kč/ks s DPH	ST
				délka	šířka	výška												
	32010100	PASO	PA - 2/40	97	120	400	přírodní	hladký	Slavič	ks	10	112	9,50	1060	EUR 120x80	37,00	44,80	B
	32010101						červená	hladký	Slavič	ks	10	112	9,50	1060	EUR 120x80	45,00	54,50	B
	32010102						písková	hladký	Slavič	ks	10	112	9,50	1060	EUR 120x80	45,00	54,50	B
	32010103						hnědá	hladký	Slavič	ks	10	112	9,50	1060	EUR 120x80	45,00	54,50	B
	32010200	PASO	PA - 2/60	97	120	600	přírodní	hladký	Slavič	ks	10	56	14,00	780	EUR 120x80	65,00	78,70	B
	32010201						červená	hladký	Slavič	ks	10	56	14,00	780	EUR 120x80	75,00	90,80	B
	32010202						písková	hladký	Slavič	ks	10	56	14,00	780	EUR 120x80	75,00	90,80	B
	32010203						hnědá	hladký	Slavič	ks	10	56	14,00	780	EUR 120x80	75,00	90,80	B
	32010300	PASO	PA - 2/80	97	120	800	přírodní	hladký	Slavič	ks	10	56	18,50	1030	EUR 120x80	95,00	115,00	B
	32010301						červená	hladký	Slavič	ks	10	56	18,50	1030	EUR 120x80	107,00	129,50	B
	32010302						písková	hladký	Slavič	ks	10	56	18,50	1030	EUR 120x80	107,00	129,50	B
	32010303						hnědá	hladký	Slavič	ks	10	56	18,50	1030	EUR 120x80	107,00	129,50	B
	32010400	PASO mini - DUO	PA - 2/25/2	102	60	250	přírodní	hladký	Slavič	ks	10	224	2,80	627	M 120x90	26,00	31,50	B
	32010401						červená	hladký	Slavič	ks	10	224	2,80	627	M 120x90	29,00	35,10	B
	32010402						písková	hladký	Slavič	ks	10	224	2,80	627	M 120x90	29,00	35,10	B
	32010403						hnědá	hladký	Slavič	ks	10	224	2,80	627	M 120x90	29,00	35,10	B
	32010500	PASO mini - BLOK	PA - 2/25/10	500	60	250	přírodní	hladký	Bystrovany	ks	2	52	13,60	710	EUR 120x80	65,00	78,70	B
	32010501						červená	hladký	Bystrovany	ks	2	52	13,60	710	EUR 120x80	79,00	95,60	B
	32010502						písková	hladký	Bystrovany	ks	2	52	13,60	710	EUR 120x80	79,00	95,60	B
	32010503						hnědá	hladký	Bystrovany	ks	2	52	13,60	710	EUR 120x80	79,00	95,60	B
	32020100	PADOVA	PA - 3/40	120	165	400	přírodní	hladký	Slavič	ks	6(8)	60	17,00	1020	EUR 120x80	47,00	56,90	B
	32020101						červená	hladký	Slavič	ks	6(8)	60	17,00	1020	EUR 120x80	53,00	64,10	B
	32020102						písková	hladký	Slavič	ks	6(8)	60	17,00	1020	EUR 120x80	53,00	64,10	B
	32020103						hnědá	hladký	Slavič	ks	6(8)	60	17,00	1020	EUR 120x80	53,00	64,10	B
	32020200	PADOVA	PA - 3/80	120	165	800	přírodní	hladký	Slavič	ks	6(8)	30	35,00	1050	EUR 120x80	152,00	183,90	B
	32020201						červená	hladký	Slavič	ks	6(8)	30	35,00	1050	EUR 120x80	193,00	233,50	B
	32020202						písková	hladký	Slavič	ks	6(8)	30	35,00	1050	EUR 120x80	193,00	233,50	B
	32020203						hnědá	hladký	Slavič	ks	6(8)	30	35,00	1050	EUR 120x80	193,00	233,50	B
	32020300	PADOVA	PA - 3/100	120	165	1000	přírodní	hladký	Slavič	ks	6(8)	30	45,00	1350	EUR 120x80	189,00	228,70	B
	32020301						červená	hladký	Slavič	ks	6(8)	30	45,00	1350	EUR 120x80	225,00	272,30	B
	32020302						písková	hladký	Slavič	ks	6(8)	30	45,00	1350	EUR 120x80	225,00	272,30	B
	32020303						hnědá	hladký	Slavič	ks	6(8)	30	45,00	1350	EUR 120x80	225,00	272,30	B
	32060100	PANDA	PA - 6/40	140	140	400	přírodní	reliéfni	Slavič	ks	7,1	72	17,50	1260	EUR 120x80	49,00	59,30	B
	32060101						červená	reliéfni	Slavič	ks	7,1	72	17,50	1260	EUR 120x80	59,00	71,40	B
	32060102						písková	reliéfni	Slavič	ks	7,1	72	17,50	1260	EUR 120x80	59,00	71,40	B
	32060103						hnědá	reliéfni	Slavič	ks	7,1	72	17,50	1260	EUR 120x80	59,00	71,40	B

PALISÁDY

vyobrazení	obj. kód	název produktu	označení	rozměry (mm)			barva	povrch	výrobní závod	měrná jedn.	ks/bm	1 paleta ks	1 kus kg	hmotnost výrobků na pal. (kg)	druh palety	cena Kč/ks bez DPH	cena Kč/ks s DPH	ST
				délka	šířka	výška												
	32030100	PANTEA	PA - 5/40	160	160	400	přírodní	hladký	Slavič	ks	6	56	20,00	1120	EUR 120x80	53,00	64,10	B
	32030101						červená	hladký	Slavič	ks	6	56	20,00	1120	EUR 120x80	64,00	77,40	B
	32030102						písková	hladký	Slavič	ks	6	56	20,00	1120	EUR 120x80	64,00	77,40	B
	32030103						hnědá	hladký	Slavič	ks	6	56	20,00	1120	EUR 120x80	64,00	77,40	B
	32090100	PALINA	PA - 7/35	115	115	350	přírodní	hladký	Slavič	ks	8,7	112	8,20	920	EUR 120x80	32,00	38,70	B
	32090101						červená	hladký	Slavič	ks	8,7	112	8,20	920	EUR 120x80	37,00	44,80	B
	32090102						písková	hladký	Slavič	ks	8,7	112	8,20	920	EUR 120x80	37,00	44,80	B
	32090103						hnědá	hladký	Slavič	ks	8,7	112	8,20	920	EUR 120x80	37,00	44,80	B
	32070100	PATRIA	PA - 4/40	200	100	400	přírodní	hladký	Bystrovany	ks	5(10)	80	17,70	1416	EUR 120x80	46,00	55,70	B
	32070101						červená	hladký	Bystrovany	ks	5(10)	80	17,70	1416	EUR 120x80	56,00	67,80	B
	32070102						písková	hladký	Bystrovany	ks	5(10)	80	17,70	1416	EUR 120x80	56,00	67,80	B
	32070103						hnědá	hladký	Bystrovany	ks	5(10)	80	17,70	1416	EUR 120x80	56,00	67,80	B





NATURAL PALISÁDY

vyobrazení	obj. kód	pozn.	název produktu	rozměry (mm)			barva	povrch	výrobní závod	měrná jedn.	ks/bm	1 paleta ks	1 kus kg	hmotnost výrobků na pal. (kg)	druh palety	cena Kč/ks bez DPH	cena Kč/ks s DPH	ST
				délka	šířka	výška												
	13180903	N	Palisáda BARK	110	140	450	hnědá	reliéfní	Chválkovice	ks	7,2	50	14,80	740	EUR 120x80	149,00	180,30	C
	13190907	N	Palisáda ROTO	100	100	400	černá	reliéfní	Chválkovice	ks	10	70	9,00	630	EUR 120x80	129,00	156,10	C
	13190903	N					hnědá	reliéfní	Chválkovice	ks	10	70	9,00	630	EUR 120x80	129,00	156,10	C

LEMOVACÍ PRVKY

vyobrazení	obj. kód	název produktu	označení	rozměry (mm)			barva	povrch	výrobní závod	měrná jedn.	ks/bm	1 paleta ks	1 kus kg	hmotnost výrobků na pal. (kg)	druh palety	cena Kč/ks bez DPH	cena Kč/ks s DPH	ST
				délka	šířka	výška												
	32010800	Travní lem malý	TL - 2	217	120	50	přírodní	hladký	Bystrovany	ks	4,6	432	3,00	1296	M 120x90	8,00	9,70	B
	32010801						červená	hladký	Bystrovany	ks	4,6	432	3,00	1296	M 120x90	11,00	13,30	B
	32010802						písková	hladký	Bystrovany	ks	4,6	432	3,00	1296	M 120x90	11,00	13,30	B
	32010803						hnědá	hladký	Bystrovany	ks	4,6	432	3,00	1296	M 120x90	11,00	13,30	B
	11040700	Rumplovaný krajový kámen	x	210	100	100	přírodní	rumplovaný	Bystrovany	ks	x	288	4,40	1270	EUR 120x80	10,00	12,10	B
	11040804						cihlová	rumplovaný	Bystrovany	ks	x	288	4,40	1270	EUR 120x80	13,00	15,70	B
	11040903						hnědá	rumplovaný	Bystrovany	ks	x	288	4,40	1270	EUR 120x80	13,00	15,70	B
	11041010						tmavý okr	rumplovaný	Bystrovany	ks	x	288	4,40	1270	EUR 120x80	13,00	15,70	B

ZAHRADNÍ STĚNY

vyobrazení	obj. kód	název produktu	označení	rozměry (mm)			barva	povrch	výrobní závod	měrná jedn.	ks/bm	1 paleta ks	1 kus kg	hmotnost výrobků na pal. (kg)	druh palety	cena Kč/ks bez DPH	cena Kč/ks s DPH	ST
				délka	šířka	výška												
	33020100	STANDARD	S 55	490	300	550	přírodní	hladký	Chválkovice	ks	x	4	84,00	336	EUR 120x80	859,00	1 039,40	C
	33030100		S 80	490	450	800	přírodní	hladký	Chválkovice	ks	x	4	128,00	512	EUR 120x80	1 399,00	1 692,80	C
	33040100		S 120	490	550	1200	přírodní	hladký	Chválkovice	ks	x	4	186,00	744	120x120	1 839,00	2 225,20	C
	33020200		S 55 VR 90	490	490	550	přírodní	hladký	Chválkovice	ks	x	2	160,00	320	EUR 120x80	939,00	1 136,20	C
	33030200		S 80 VR 90	490	490	800	přírodní	hladký	Chválkovice	ks	x	2	205,00	410	EUR 120x80	1 489,00	1 801,70	C
	33040200		S 120 VR 90	490	490	1200	přírodní	hladký	Chválkovice	ks	x	2	286,00	572	EUR 120x80	1 979,00	2 394,60	C
	33020300		S 55 VR 60	490	490	550	přírodní	hladký	Chválkovice	ks	x	2	130,00	260	EUR 120x80	1 013,00	1 225,70	C
	33010800		S 55/80 L	490	450	800	přírodní	hladký	Chválkovice	ks	x	2	114,00	228	EUR 120x80	1 529,00	1 850,10	C
	33010900		S 55/80 P	490	450	800	přírodní	hladký	Chválkovice	ks	x	2	114,00	228	EUR 120x80	1 529,00	1 850,10	C
	33011000		S 80/120 L	490	550	1200	přírodní	hladký	Chválkovice	ks	x	2	163,00	326	EUR 120x80	1 969,00	2 382,50	C
33011100	S 80/120 P	490	550	1200	přírodní	hladký	Chválkovice	ks	x	2	163,00	326	EUR 120x80	1 969,00	2 382,50	C		
	33010700	STANDARD WALLRIDE	SW	500	600	1100	přírodní	hladký	Chválkovice	ks	x	2	245,00	490	EUR 120x80	2 159,00	2 612,40	C
	33010708						bílá	hladký	Chválkovice	ks	x	2	245,00	490	EUR 120x80	2 159,00	2 612,40	C
	34133800	STANDARD WALLRIDE 2	SW 2	1000	600	1400	přírodní	hladký	Chválkovice	ks	x	1	434,00	434	EUR 120x80	2 159,00	2 612,40	C
	32200100	PRAKTIK *	PK	400	245	400	přírodní	hladký	Bystrovany	ks	2,5	24	39,50	948	EUR 120x80	149,00	180,30	C

* lze využít i jako venkovní schodišťový stupeň

ZAHRADNÍ OBRUBY

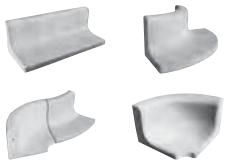
vyobrazení	obj. kód	název produktu	označení	rozměry (mm)			barva	povrch	výrobní závod	měrná jedn.	1 paleta ks	1 kus kg	hmotnost výrobků na pal. (kg)	druh palety	cena Kč/ks bez DPH	cena Kč/ks s DPH	ST
				délka	šířka	výška											
	33010100	PINIE	P1	990	400	350	přírodní	hladký	Chválkovice	ks	2	127,00	254	EUR 120x80	1 579,00	1 910,60	C
	33010200		P2	500	400	350	přírodní	hladký	Chválkovice	ks	4	64,00	256	EUR 120x80	779,00	942,60	C
	33010300		P3 - VO	785/1414	400	350	přírodní	hladký	Chválkovice	ks	1	118,00	118	EUR 120x80	1 789,00	2 164,70	C
	33010400		P4 - VO	392/707	400	350	přírodní	hladký	Chválkovice	ks	2	60,00	120	EUR 120x80	919,00	1 112,00	C
	33010500		P5 - VO	393/497	400	350	přírodní	hladký	Chválkovice	ks	4	55,00	228	EUR 120x80	719,00	870,00	C
	33010600		P6 - IO	785/157	400	350	přírodní	hladký	Chválkovice	ks	2	80,00	160	EUR 120x80	779,00	942,60	C

ZDICÍ PRVKY

VLASTNOSTI

- dlouhodobá životnost a odolnost vůči povětrnostním vlivům
- ekologická nezávadnost

UPOZORNĚNÍ

Ukázky a vzorníky barev a povrchů v ceníku, reprodukované ofsetovým tiskem, mají jen orientační charakter a nemusí zcela věrohodně zobrazovat skutečný vzhled výrobků.

Doplňky ke Zdicím prvkům najdete na str. 63–65.

Impregnační proti znečištění a pronikání vody jsou opatřeny tyto výrobky – FACE BLOCK, CRASH BLOCK, SIMPLE BLOCK, RONDE BLOCK, CAKE BLOCK, BCL, Římský kvádr, ARKTIK STONE, NORDIK STONE, SÁRA, DUO STONE.

FACE BLOCK a zákrytové desky ZDH / povrch hladký



přírodní písková hnědá cihlová



okrová bílošedá Arktis

FACE BLOCK a zákrytové desky ZDV / povrch štípaný

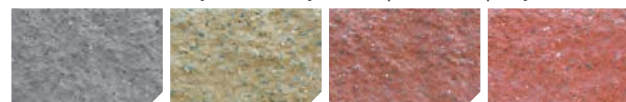

přírodní písková hnědá cihlová



okrová bílošedá černá

CRASH BLOCK a zákrytové desky ZDR / povrch rumplovaný

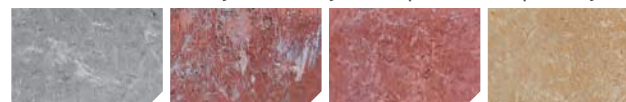

přírodní hnědá cihlová okrová



černá

SIMPLE BLOCK a zákrytové desky ZDS / povrch hladký



přírodní okrová cihlová černá

výrobce PRESBETON Nova, s.r.o.

SIMPLE BLOCK / povrch hrubozrný



přírodní okrová cihlová

RONDE BLOCK a zákrytové desky ZDS / povrch hladký



přírodní okrová cihlová olivová

Zákrytové desky pro RONDE BLOCK ZDO a ZDPO / povrch hladký



přírodní okrová cihlová olivová

BCL / povrch hladký a rumplovaný



červená/černá červená/hnědá hnědá/žlutá tmavě hnědá/hnědá



šedá/černá hnědá/běžová

CAKE BLOCK / povrch rumplovaný



pískovec mix Arktis

ZDICÍ PRVKY

DUO STONE / povrch štípaný a rumplovaný



šedočerná

UNIVERZÁLNÍ ZÁKRYTOVÉ DESKY / povrch hladký



přírodní

okrová

cihlová

ZTRACENÉ BEDNĚNÍ / povrch hladký



přírodní

VÝKLENKY / povrch tryskaný



přírodní

ŘÍMSKÝ KVÁDR / povrch štípaný



přírodní

písková

ARCTIK STONE, NORDIK STONE /
povrch štípaný a rumplovaný



přírodní

písková

LUNA, DELA / povrch hrubozrný



přírodní

písková

hnědá

SÁRA / povrch štípaný



přírodní

písková

hnědá





Zákrytová deska ZDK / povrch reliéfní





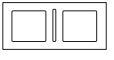
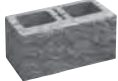
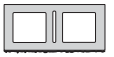
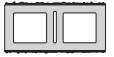

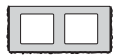
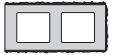





přírodní

černá

TVAROVKY FACE BLOCK

vyobrazení	obj. kód	název produktu	rozměry (mm)			barva	povrch	výrobní závod	měrná jednotka	1 paleta ks	ks/m ²	1 kus kg	hmotnost výrobků na pal. (kg)	druh palety	cena Kč/ks bez DPH	cena Kč/ks s DPH	ST
			délka	šířka	výška												
  <p>hladká</p>	20010000	HX 2/19/A	390	190	190	přírodní	hladký	Bystrovany	ks	72	12,50	18,90	1360	EUR 120x80	48,00	58,10	A
	20010002					písková	hladký	Bystrovany	ks	72	12,50	18,90	1360	EUR 120x80	58,00	70,20	A
	20010003					hnědá	hladký	Bystrovany	ks	72	12,50	18,90	1360	EUR 120x80	58,00	70,20	A
	20010004					cihlová	hladký	Bystrovany	ks	72	12,50	18,90	1360	EUR 120x80	58,00	70,20	A
	20010005					okrová	hladký	Bystrovany	ks	72	12,50	18,90	1360	EUR 120x80	58,00	70,20	A
	20010006					bílošedá	hladký	Bystrovany	ks	72	12,50	18,90	1360	EUR 120x80	58,00	70,20	A
20010019	HX 2/19/A MIX	390	190	190	Arktis	hladký	Bystrovany	ks	72	12,50	18,90	1360	EUR 120x80	61,00	73,80	A	
  <p>1 strana štípaná</p>	20010100	HX 2/19/B	390	195	190	přírodní	štípaný	Bystrovany	ks	72	12,50	20,40	1470	EUR 120x80	53,00	64,10	A
	20010102					písková	štípaný	Bystrovany	ks	72	12,50	20,40	1470	EUR 120x80	62,00	75,00	A
	20010103					hnědá	štípaný	Bystrovany	ks	72	12,50	20,40	1470	EUR 120x80	62,00	75,00	A
	20010104					cihlová	štípaný	Bystrovany	ks	72	12,50	20,40	1470	EUR 120x80	62,00	75,00	A
	20010105					okrová	štípaný	Bystrovany	ks	72	12,50	20,40	1470	EUR 120x80	62,00	75,00	A
	20010106					bílošedá	štípaný	Bystrovany	ks	72	12,50	20,40	1470	EUR 120x80	62,00	75,00	A
	20010107					černá	štípaný	Bystrovany	ks	72	12,50	20,40	1470	EUR 120x80	62,00	75,00	A
 <p>2 strany štípané</p>	20010200	HX 2/19/2B	390	200	190	přírodní	štípaný	Bystrovany	ks	57	12,50	23,60	1350	EUR 120x80	69,00	83,50	A
	20010202					písková	štípaný	Bystrovany	ks	57	12,50	23,60	1350	EUR 120x80	86,00	104,10	A
	20010203					hnědá	štípaný	Bystrovany	ks	57	12,50	23,60	1350	EUR 120x80	86,00	104,10	A
	20010204					cihlová	štípaný	Bystrovany	ks	57	12,50	23,60	1350	EUR 120x80	86,00	104,10	A
	20010205					okrová	štípaný	Bystrovany	ks	57	12,50	23,60	1350	EUR 120x80	86,00	104,10	A
	20010206					bílošedá	štípaný	Bystrovany	ks	57	12,50	23,60	1350	EUR 120x80	86,00	104,10	A
	20010207					černá	štípaný	Bystrovany	ks	57	12,50	23,60	1350	EUR 120x80	86,00	104,10	A
 <p>štípaný roh</p>	20010300	HX 2/19/3B	395	195	190	přírodní	štípaný	Bystrovany	ks	72	12,50	21,60	1560	EUR 120x80	78,00	94,40	A
	20010302					písková	štípaný	Bystrovany	ks	72	12,50	21,60	1560	EUR 120x80	89,00	107,70	A
	20010303					hnědá	štípaný	Bystrovany	ks	72	12,50	21,60	1560	EUR 120x80	89,00	107,70	A
	20010304					cihlová	štípaný	Bystrovany	ks	72	12,50	21,60	1560	EUR 120x80	89,00	107,70	A
	20010305					okrová	štípaný	Bystrovany	ks	72	12,50	21,60	1560	EUR 120x80	89,00	107,70	A
	20010306					bílošedá	štípaný	Bystrovany	ks	72	12,50	21,60	1560	EUR 120x80	89,00	107,70	A
	20010307					černá	štípaný	Bystrovany	ks	72	12,50	21,60	1560	EUR 120x80	89,00	107,70	A
	20010400					přírodní	štípaný	Bystrovany	ks	72	12,50	22,60	1630	EUR 120x80	99,00	119,80	A
 <p>3 strany štípané</p>	20010402	HX 2/19/4B	400	195	190	písková	štípaný	Bystrovany	ks	72	12,50	22,60	1630	EUR 120x80	112,00	135,50	A
	20010403					hnědá	štípaný	Bystrovany	ks	72	12,50	22,60	1630	EUR 120x80	112,00	135,50	A
	20010404					cihlová	štípaný	Bystrovany	ks	72	12,50	22,60	1630	EUR 120x80	112,00	135,50	A
	20010405					okrová	štípaný	Bystrovany	ks	72	12,50	22,60	1630	EUR 120x80	112,00	135,50	A
	20010406					bílošedá	štípaný	Bystrovany	ks	72	12,50	22,60	1630	EUR 120x80	112,00	135,50	A
	20010407					černá	štípaný	Bystrovany	ks	72	12,50	22,60	1630	EUR 120x80	112,00	135,50	A
	20010600					přírodní	štípaný	Bystrovany	ks	60	12,50	24,50	1470	M 120x90	109,00	131,90	A
 <p>3 strany štípané</p>	20010602	HX 2/19/6B	395	200	190	písková	štípaný	Bystrovany	ks	60	12,50	24,50	1470	M 120x90	119,00	144,00	A
	20010603					hnědá	štípaný	Bystrovany	ks	60	12,50	24,50	1470	M 120x90	119,00	144,00	A
	20010604					cihlová	štípaný	Bystrovany	ks	60	12,50	24,50	1470	M 120x90	119,00	144,00	A
	20010605					okrová	štípaný	Bystrovany	ks	60	12,50	24,50	1470	M 120x90	119,00	144,00	A
	20010606					bílošedá	štípaný	Bystrovany	ks	60	12,50	24,50	1470	M 120x90	119,00	144,00	A
	20010607					černá	štípaný	Bystrovany	ks	60	12,50	24,50	1470	M 120x90	119,00	144,00	A
	20010500					přírodní	štípaný	Bystrovany	ks	60	12,50	23,10	1390	M 120x90	126,00	152,50	A
 <p>4 strany štípané</p>	20010502	HX 2/19/5B	400	200	190	písková	štípaný	Bystrovany	ks	60	12,50	23,10	1390	M 120x90	137,00	165,80	A
	20010503					hnědá	štípaný	Bystrovany	ks	60	12,50	23,10	1390	M 120x90	137,00	165,80	A
	20010504					cihlová	štípaný	Bystrovany	ks	60	12,50	23,10	1390	M 120x90	137,00	165,80	A
	20010505					okrová	štípaný	Bystrovany	ks	60	12,50	23,10	1390	M 120x90	137,00	165,80	A
	20010506					bílošedá	štípaný	Bystrovany	ks	60	12,50	23,10	1390	M 120x90	137,00	165,80	A
	20010507					černá	štípaný	Bystrovany	ks	60	12,50	23,10	1390	M 120x90	137,00	165,80	A





TVAROVKY FACE BLOCK

vyobrazení	obj. kód	název produktu	rozměry (mm)			barva	povrch	výrobní závod	měrná jednotka	1 paleta ks	ks/m ²	1 kus kg	hmotnost výrobků na pal. (kg)	druh palety	cena Kč/ks bez DPH	cena Kč/ks s DPH	ST
			délka	šířka	výška												
 1 strana štípaná  2 strany štípané	20060700	SX 2/19/B	390	195	90	přírodní	štípaný	Bystrovany	ks	120	x	9,80	1180	EUR 120x80	26,00	31,50	A
	20060707					černá	štípaný	Bystrovany	ks	120	x	9,80	1180	EUR 120x80	32,00	38,70	A
	20060800	SX 2/19/2B	390	200	90	přírodní	štípaný	Bystrovany	ks	95	x	11,30	1075	EUR 120x80	29,00	35,10	A
	20060807					černá	štípaný	Bystrovany	ks	95	x	11,30	1075	EUR 120x80	34,00	41,10	A
 příčkovka, hladká	20020300	HX 4/9/A	390	90	190	přírodní	hladký	Bystrovany	ks	120	12,50	14,80	1780	EUR 120x80	28,00	33,90	A
	20020302					písková	hladký	Bystrovany	ks	120	12,50	14,80	1780	EUR 120x80	32,00	38,70	A
	20020303					hnědá	hladký	Bystrovany	ks	120	12,50	14,80	1780	EUR 120x80	32,00	38,70	A
	20020304					cihlová	hladký	Bystrovany	ks	120	12,50	14,80	1780	EUR 120x80	32,00	38,70	A
	20020305					okrová	hladký	Bystrovany	ks	120	12,50	14,80	1780	EUR 120x80	32,00	38,70	A
	20020306					bílošedá	hladký	Bystrovany	ks	120	12,50	14,80	1780	EUR 120x80	32,00	38,70	A
	20020307					černá	hladký	Bystrovany	ks	120	12,50	14,80	1780	EUR 120x80	32,00	38,70	A
 příčkovka, 1 strana štípaná	20020400	HX 4/9/B	390	95	190	přírodní	štípaný	Bystrovany	ks	114	12,50	14,90	1700	EUR 120x80	28,00	33,90	A
	20020402					písková	štípaný	Bystrovany	ks	114	12,50	14,90	1700	EUR 120x80	33,00	39,90	A
	20020403					hnědá	štípaný	Bystrovany	ks	114	12,50	14,90	1700	EUR 120x80	33,00	39,90	A
	20020404					cihlová	štípaný	Bystrovany	ks	114	12,50	14,90	1700	EUR 120x80	33,00	39,90	A
	20020405					okrová	štípaný	Bystrovany	ks	114	12,50	14,90	1700	EUR 120x80	33,00	39,90	A
	20020406					bílošedá	štípaný	Bystrovany	ks	114	12,50	14,90	1700	EUR 120x80	33,00	39,90	A
	20020407					černá	štípaný	Bystrovany	ks	114	12,50	14,90	1700	EUR 120x80	33,00	39,90	A
 sloupková, štípaný roh	20020500	HX 3/9/3B	293	90	190	přírodní	štípaný	Bystrovany	ks	150	x	11,40	1710	EUR 120x80	29,00	35,10	A
	20020502					písková	štípaný	Bystrovany	ks	150	x	11,40	1710	EUR 120x80	34,00	41,10	A
	20020503					hnědá	štípaný	Bystrovany	ks	150	x	11,40	1710	EUR 120x80	34,00	41,10	A
	20020504					cihlová	štípaný	Bystrovany	ks	150	x	11,40	1710	EUR 120x80	34,00	41,10	A
	20020505					okrová	štípaný	Bystrovany	ks	150	x	11,40	1710	EUR 120x80	34,00	41,10	A
	20020506					bílošedá	štípaný	Bystrovany	ks	150	x	11,40	1710	EUR 120x80	34,00	41,10	A
	20020507					černá	štípaný	Bystrovany	ks	150	x	11,40	1710	EUR 120x80	34,00	41,10	A
 obklad, 1 strana štípaná	20030500	HX 4/200/B	200	30	50	přírodní	štípaný	Bystrovany	ks	1300	100	0,60	780	EUR 120x80	2,00	2,40	A
	20030502					písková	štípaný	Bystrovany	ks	1300	100	0,60	780	EUR 120x80	4,00	4,80	A
	20030503					hnědá	štípaný	Bystrovany	ks	1300	100	0,60	780	EUR 120x80	4,00	4,80	A
	20030504					cihlová	štípaný	Bystrovany	ks	1300	100	0,60	780	EUR 120x80	4,00	4,80	A
	20030505					okrová	štípaný	Bystrovany	ks	1300	100	0,60	780	EUR 120x80	4,00	4,80	A
	20030506					bílošedá	štípaný	Bystrovany	ks	1300	100	0,60	780	EUR 120x80	4,00	4,80	A
	20030507					černá	štípaný	Bystrovany	ks	1300	100	0,60	780	EUR 120x80	4,00	4,80	A
 1 strana štípaná	20060900	HX 2/9/B	90	195	190	přírodní	štípaný	Bystrovany	ks	252	x	7,40	1865	EUR 120x80	14,00	16,90	A
	20060904					cihlová	štípaný	Bystrovany	ks	252	x	7,40	1865	EUR 120x80	16,00	19,40	A
	20060905					okrová	štípaný	Bystrovany	ks	252	x	7,40	1865	EUR 120x80	16,00	19,40	A
	20060907					černá	štípaný	Bystrovany	ks	252	x	7,40	1865	EUR 120x80	16,00	19,40	A
 doplňková tvarovka  2 strany štípané	20061000	HX 2/9/2B	90	200	190	přírodní	štípaný	Bystrovany	ks	252	x	7,50	1890	EUR 120x80	17,00	20,60	A
	20061004					cihlová	štípaný	Bystrovany	ks	252	x	7,50	1890	EUR 120x80	19,00	23,00	A
	20061005					okrová	štípaný	Bystrovany	ks	252	x	7,50	1890	EUR 120x80	19,00	23,00	A
	20061007					černá	štípaný	Bystrovany	ks	252	x	7,50	1890	EUR 120x80	19,00	23,00	A
 věncovka, 1 strana štípaná	20020100	HX 101/19/B	390	195	190	přírodní	štípaný	Bystrovany	ks	72	x	24,20	1750	EUR 120x80	74,00	89,50	A
	20020102					písková	štípaný	Bystrovany	ks	72	x	24,20	1750	EUR 120x80	81,00	98,00	A
	20020103					hnědá	štípaný	Bystrovany	ks	72	x	24,20	1750	EUR 120x80	81,00	98,00	A
	20020104					cihlová	štípaný	Bystrovany	ks	72	x	24,20	1750	EUR 120x80	81,00	98,00	A
	20020105					okrová	štípaný	Bystrovany	ks	72	x	24,20	1750	EUR 120x80	81,00	98,00	A
	20020106					bílošedá	štípaný	Bystrovany	ks	72	x	24,20	1750	EUR 120x80	81,00	98,00	A

ZÁKRYTOVÉ DESKY FACE BLOCK

vyobrazení	obj. kód	název produktu	rozměry (mm)			barva	povrch	výrobní závod	měrná jedn.	1 paleta ks	1 kus kg	hmotnost výrobků na pal. (kg)	druh palety	cena Kč/ks bez DPH	cena Kč/ks s DPH	ST
			délka	šířka	výška											
	21010100	ZDV 200 – doplňková tvárnice	200	300	70	přírodní	štípaný	Bystrovany	ks	270	6,20	1680	EUR 120x80	49,00	59,30	A
	21010102					písková	štípaný	Bystrovany	ks	270	6,20	1680	EUR 120x80	59,00	71,40	A
	21010103					hnědá	štípaný	Bystrovany	ks	270	6,20	1680	EUR 120x80	59,00	71,40	A
	21010104					cihlová	štípaný	Bystrovany	ks	270	6,20	1680	EUR 120x80	59,00	71,40	A
	21010105					okrová	štípaný	Bystrovany	ks	270	6,20	1680	EUR 120x80	59,00	71,40	A
	21010106					bílošedá	štípaný	Bystrovany	ks	270	6,20	1680	EUR 120x80	59,00	71,40	A
	21010107					černá	štípaný	Bystrovany	ks	270	6,20	1680	EUR 120x80	59,00	71,40	A
průběžná, hladká	21010215	ZDH 200 – doplňková tvárnice	195	300	70	Arktis	hladký	Bystrovany	ks	160	9,00	1440	EUR 120x80	59,00	71,40	A

TVAROVKY CRASH BLOCK

vyobrazení	obj. kód	název produktu	rozměry (mm)			barva	povrch	výrobní závod	měrná jednotka	1 paleta ks	ks/m²	1 kus kg	hmotnost výrobků na pal. (kg)	druh palety	cena Kč/ks bez DPH	cena Kč/ks s DPH	ST
			délka	šířka	výška												
	20100100	HX 4/19/R	390	190	190	přírodní	rumplovaný	Bystrovany	ks	60	12,50	26,70	1600	EUR 120x80	79,00	95,60	A
	20100103					hnědá	rumplovaný	Bystrovany	ks	60	12,50	26,70	1600	EUR 120x80	89,00	107,70	A
	20100104					cihlová	rumplovaný	Bystrovany	ks	60	12,50	26,70	1600	EUR 120x80	89,00	107,70	A
	20100105					okrová	rumplovaný	Bystrovany	ks	60	12,50	26,70	1600	EUR 120x80	89,00	107,70	A
	20040107					černá	rumplovaný	Bystrovany	ks	60	12,50	26,70	1600	EUR 120x80	89,00	107,70	A
	20100200	HX 4/9/R	390	190	90	přírodní	rumplovaný	Bystrovany	ks	120	25	14,50	1740	EUR 120x80	47,00	56,90	A
	20100203					hnědá	rumplovaný	Bystrovany	ks	120	25	14,50	1740	EUR 120x80	53,00	64,10	A
	20100204					cihlová	rumplovaný	Bystrovany	ks	120	25	14,50	1740	EUR 120x80	53,00	64,10	A
	20100205					okrová	rumplovaný	Bystrovany	ks	120	25	14,50	1740	EUR 120x80	53,00	64,10	A
	20040207					černá	rumplovaný	Bystrovany	ks	120	25	14,50	1740	EUR 120x80	53,00	64,10	A
	20130200	HX 4/9/RO	390	190	90	přírodní	rumplovaný	Bystrovany	ks	120	25	13,25	1590	EUR 120x80	53,00	64,10	A
	20130203					hnědá	rumplovaný	Bystrovany	ks	120	25	13,25	1590	EUR 120x80	59,00	71,40	A
	20130204					cihlová	rumplovaný	Bystrovany	ks	120	25	13,25	1590	EUR 120x80	59,00	71,40	A
	20130205					okrová	rumplovaný	Bystrovany	ks	120	25	13,25	1590	EUR 120x80	59,00	71,40	A
	20130207					černá	rumplovaný	Bystrovany	ks	120	25	13,25	1590	EUR 120x80	59,00	71,40	A
	20100300					přírodní	rumplovaný	Bystrovany	ks	80	16,67	20,00	1600	EUR 120x80	72,00	87,10	A
	20100303	HX 6/19/R	290	190	190	hnědá	rumplovaný	Bystrovany	ks	80	16,67	20,00	1600	EUR 120x80	84,00	101,60	A
	20100304					cihlová	rumplovaný	Bystrovany	ks	80	16,67	20,00	1600	EUR 120x80	84,00	101,60	A
	20100305					okrová	rumplovaný	Bystrovany	ks	80	16,67	20,00	1600	EUR 120x80	84,00	101,60	A
	20040307					černá	rumplovaný	Bystrovany	ks	80	16,67	20,00	1600	EUR 120x80	84,00	101,60	A
	20100400					přírodní	rumplovaný	Bystrovany	ks	120	25	13,00	1560	EUR 120x80	49,00	59,30	A
	20100403	HX 8/19/R	190	190	190	hnědá	rumplovaný	Bystrovany	ks	120	25	13,00	1560	EUR 120x80	56,00	67,80	A
	20100404					cihlová	rumplovaný	Bystrovany	ks	120	25	13,00	1560	EUR 120x80	56,00	67,80	A
	20100405					okrová	rumplovaný	Bystrovany	ks	120	25	13,00	1560	EUR 120x80	56,00	67,80	A
	20040407					černá	rumplovaný	Bystrovany	ks	120	25	13,00	1560	EUR 120x80	56,00	67,80	A

ZÁKRYTOVÉ DESKY CRASH BLOCK

vyobrazení	obj. kód	název produktu	rozměry (mm)			barva	povrch	výrobní závod	měrná jedn.	1 paleta ks	1 kus kg	hmotnost výrobků na pal. (kg)	druh palety	cena Kč/ks bez DPH	cena Kč/ks s DPH	ST
			délka	šířka	výška											
	21020100	ZDR 200 – doplňková tvárnice	195	300	70	přírodní	rumplovaný	Bystrovany	ks	160	9,00	1440	EUR 120x80	45,00	54,50	A
	21020103					hnědá	rumplovaný	Bystrovany	ks	160	9,00	1440	EUR 120x80	52,00	62,90	A
	21020104					cihlová	rumplovaný	Bystrovany	ks	160	9,00	1440	EUR 120x80	52,00	62,90	A
	21020105					okrová	rumplovaný	Bystrovany	ks	160	9,00	1440	EUR 120x80	52,00	62,90	A
	21040107					černá	rumplovaný	Bystrovany	ks	160	9,00	1440	EUR 120x80	52,00	62,90	A



TVAROVKY CAKE BLOCK

vyobrazení	obj. kód	pozn.	název produktu	rozměry (mm)			barva	povrch	výrobní závod	měrná jedn.	1 paleta ks	1 kus kg	hmotnost výrobků na pal. (kg)	druh palety	cena Kč/ks bez DPH	cena Kč/ks s DPH	ST
				délka	šířka	výška											
	20041564		BB 42/28/R	420	280	280	pískovec mix	rumplovaný	Bystrovany	ks	24	70,00	1680	EUR 120x80	214,00	258,90	A
	20041515	N					Arktis	rumplovaný	Bystrovany	ks	24	70,00	1680	EUR 120x80	214,00	258,90	A
	20041664		BB 42/14/R	420	280	140	pískovec mix	rumplovaný	Bystrovany	ks	48	35,00	1680	EUR 120x80	107,00	129,50	A
	20041615	N					Arktis	rumplovaný	Bystrovany	ks	48	35,00	1680	EUR 120x80	107,00	129,50	A
	20041764		BB 21/28/R	210	280	280	pískovec mix	rumplovaný	Bystrovany	ks	48	35,00	1680	EUR 120x80	107,00	129,50	A
	20041715	N					Arktis	rumplovaný	Bystrovany	ks	48	35,00	1680	EUR 120x80	107,00	129,50	A
	20041864		BB 21/14/R	210	280	140	pískovec mix	rumplovaný	Bystrovany	ks	96	17,50	1680	EUR 120x80	55,00	66,60	A
	20041815	N					Arktis	rumplovaný	Bystrovany	ks	96	17,50	1680	EUR 120x80	55,00	66,60	A
	20041964		BB 35/14/R	350	280	140	pískovec mix	rumplovaný	Bystrovany	ks	54	29,50	1593	EUR 120x80	89,00	107,70	A
	20041915	N					Arktis	rumplovaný	Bystrovany	ks	54	29,50	1593	EUR 120x80	89,00	107,70	A
20042064		BB 19/19/R	190	290	190	pískovec mix	rumplovaný	Bystrovany	ks	80	20,00	1600	EUR 120x80	89,00	107,70	A	
20042015	N					Arktis	rumplovaný	Bystrovany	ks	80	20,00	1600	EUR 120x80	89,00	107,70	A	



TVAROVKY SIMPLE BLOCK

vyobrazení	obj. kód	pozn.	název produktu	rozměry (mm)			barva	povrch	výrobní závod	měrná jednotka	1 paleta ks	ks/m ²	1 kus kg	hmotnost výrobků na pal. (kg)	druh palety	cena Kč/ks bez DPH	cena Kč/ks s DPH	ST
				délka	šířka	výška												
	20011100		HX 1/20/AF	400	200	150	přírodní	hladký	Bystrovany	ks	84	16,7	13,30	1120	EUR 120x80	39,00	47,20	A
	20011104						cihlová	hladký	Bystrovany	ks	84	16,7	13,30	1120	EUR 120x80	43,00	52,00	A
	20011105						okrová	hladký	Bystrovany	ks	84	16,7	13,30	1120	EUR 120x80	43,00	52,00	A
	20011107	N					černá	hladký	Bystrovany	ks	84	16,7	13,30	1120	EUR 120x80	43,00	52,00	A
	20180100						přírodní	hrubozrný	Bystrovany	ks	84	16,7	13,30	1120	EUR 120x80	39,00	47,20	A
	20180104						cihlová	hrubozrný	Bystrovany	ks	84	16,7	13,30	1120	EUR 120x80	43,00	52,00	A
	20180105						okrová	hrubozrný	Bystrovany	ks	84	16,7	13,30	1120	EUR 120x80	43,00	52,00	A
	20011200		HX 2/20/AF	400	200	150	přírodní	hladký	Bystrovany	ks	84	16,7	12,20	1025	EUR 120x80	39,00	47,20	A
	20011204						cihlová	hladký	Bystrovany	ks	84	16,7	12,20	1025	EUR 120x80	43,00	52,00	A
	20011205						okrová	hladký	Bystrovany	ks	84	16,7	12,20	1025	EUR 120x80	43,00	52,00	A
	20011207	N					černá	hladký	Bystrovany	ks	84	16,7	12,20	1025	EUR 120x80	43,00	52,00	A
	20180200						přírodní	hrubozrný	Bystrovany	ks	84	16,7	12,20	1025	EUR 120x80	39,00	47,20	A
	20180204						cihlová	hrubozrný	Bystrovany	ks	84	16,7	12,20	1025	EUR 120x80	43,00	52,00	A
	20180205						okrová	hrubozrný	Bystrovany	ks	84	16,7	12,20	1025	EUR 120x80	43,00	52,00	A
	20011300		HX 3/20/AF	200	200	150	přírodní	hladký	Bystrovany	ks	168	33,3	6,50	1092	EUR 120x80	23,00	27,80	A
	20011304						cihlová	hladký	Bystrovany	ks	168	33,3	6,50	1092	EUR 120x80	27,00	32,70	A
	20011305						okrová	hladký	Bystrovany	ks	168	33,3	6,50	1092	EUR 120x80	27,00	32,70	A
	20011307	N					černá	hladký	Bystrovany	ks	168	33,3	6,50	1092	EUR 120x80	27,00	32,70	A
	20180300						přírodní	hrubozrný	Bystrovany	ks	168	33,3	6,50	1092	EUR 120x80	23,00	27,80	A
	20180304						cihlová	hrubozrný	Bystrovany	ks	168	33,3	6,50	1092	EUR 120x80	27,00	32,70	A
	20180305						okrová	hrubozrný	Bystrovany	ks	168	33,3	6,50	1092	EUR 120x80	27,00	32,70	A
	20011400		HX 1/30/AF	400	300	150	přírodní	hladký	Bystrovany	ks	56	x	16,40	920	EUR 120x80	48,00	58,10	A
	20011404						cihlová	hladký	Bystrovany	ks	56	x	16,40	920	EUR 120x80	52,00	62,90	A
	20011405						okrová	hladký	Bystrovany	ks	56	x	16,40	920	EUR 120x80	52,00	62,90	A
	20011407	N					černá	hladký	Bystrovany	ks	56	x	16,40	920	EUR 120x80	52,00	62,90	A
	20180400						přírodní	hrubozrný	Bystrovany	ks	56	x	16,40	920	EUR 120x80	48,00	58,10	A
	20180404						cihlová	hrubozrný	Bystrovany	ks	56	x	16,40	920	EUR 120x80	52,00	62,90	A
	20180405						okrová	hrubozrný	Bystrovany	ks	56	x	16,40	920	EUR 120x80	52,00	62,90	A





ZÁKRYTOVÉ DESKY PRO SIMPLE BLOCK

vyobrazení	obj. kód	pozn.	název produktu	rozměry (mm)			barva	povrch	výrobní závod	měrná jedn.	1 paleta ks	1 kus kg	hmotnost výrobků na pal. (kg)	druh palety	cena Kč/ks bez DPH	cena Kč/ks s DPH	ST
				délka	šířka	výška											
	21030100		ZDS 200 - doplňková tvárnice	200	280	55	přírodní	hladký	Bystrovany	ks	252	6,55	1655	EUR 120x80	48,00	58,10	A
	21030104						cihlová	hladký	Bystrovany	ks	252	6,55	1655	EUR 120x80	58,00	70,20	A
	21030105						okrová	hladký	Bystrovany	ks	252	6,55	1655	EUR 120x80	58,00	70,20	A
	21030107	N					černá	hladký	Bystrovany	ks	252	6,55	1655	EUR 120x80	58,00	70,20	A
	21050100		ZDS 300 - doplňková tvárnice	240	380	55	přírodní	hladký	Bystrovany	ks	126	10,40	1315	EUR 120x80	62,00	75,00	A
	21050104						cihlová	hladký	Bystrovany	ks	126	10,40	1315	EUR 120x80	72,00	87,10	A
	21050105						okrová	hladký	Bystrovany	ks	126	10,40	1315	EUR 120x80	72,00	87,10	A
	21050107	N					černá	hladký	Bystrovany	ks	126	10,40	1315	EUR 120x80	72,00	87,10	A

TVAROVKY RONDE BLOCK

vyobrazení	obj. kód	pozn.	název produktu	rozměry (mm)			barva	povrch	výrobní závod	měrná jedn.	1 paleta ks	1 kus kg	hmotnost výrobků na pal. (kg)	druh palety	cena Kč/ks bez DPH	cena Kč/ks s DPH	ST
				délka	šířka	výška											
	20042100	N	RB 1/20	400	200	200	přírodní	hladký	Bystrovany	ks	72	19,50	1410	EUR 120x80	55,00	66,60	A
	20042101	N					cihlová	hladký	Bystrovany	ks	72	19,50	1410	EUR 120x80	65,00	78,70	A
	20042105	N					okrová	hladký	Bystrovany	ks	72	19,50	1410	EUR 120x80	65,00	78,70	A
	20042118	N					olivová	hladký	Bystrovany	ks	72	19,50	1410	EUR 120x80	65,00	78,70	A
	20042200	N	RB 2/20	200	200	200	přírodní	hladký	Bystrovany	ks	144	7,80	1130	EUR 120x80	31,00	37,50	A
	20042201	N					cihlová	hladký	Bystrovany	ks	144	7,80	1130	EUR 120x80	35,00	42,40	A
	20042205	N					okrová	hladký	Bystrovany	ks	144	7,80	1130	EUR 120x80	35,00	42,40	A
	20042218	N					olivová	hladký	Bystrovany	ks	144	7,80	1130	EUR 120x80	35,00	42,40	A

ZÁKRYTOVÉ DESKY PRO RONDE BLOCK

vyobrazení	obj. kód	pozn.	název produktu	rozměry (mm)			barva	povrch	výrobní závod	měrná jedn.	1 paleta ks	1 kus kg	hmotnost výrobků na pal. (kg)	druh palety	cena Kč/ks bez DPH	cena Kč/ks s DPH	ST
				délka	šířka	výška											
	22090100	N	ZDO 1-20 - průběžná	400	260	50	přírodní	hladký	Chválkovice	ks	48	14,00	672	EUR 120x80	139,00	168,20	A
	22090101	N					cihlová	hladký	Chválkovice	ks	48	14,00	672	EUR 120x80	159,00	192,40	A
	22090105	N					okrová	hladký	Chválkovice	ks	48	14,00	672	EUR 120x80	159,00	192,40	A
	22090118	N					olivová	hladký	Chválkovice	ks	48	14,00	672	EUR 120x80	159,00	192,40	A
	22100100	N	ZDO 2-20 - průběžná zkrácená	370	260	50	přírodní	hladký	Chválkovice	ks	72	13,00	936	EUR 120x80	129,00	156,10	A
	22100101	N					cihlová	hladký	Chválkovice	ks	72	13,00	936	EUR 120x80	149,00	180,30	A
	22100105	N					okrová	hladký	Chválkovice	ks	72	13,00	936	EUR 120x80	149,00	180,30	A
	22100118	N					olivová	hladký	Chválkovice	ks	72	13,00	936	EUR 120x80	149,00	180,30	A
	22110100	N	ZDO 3-20 - sloupková	460	260	50	přírodní	hladký	Chválkovice	ks	48	14,50	696	EUR 120x80	149,00	180,30	A
	22110101	N					cihlová	hladký	Chválkovice	ks	48	14,50	696	EUR 120x80	169,00	204,50	A
	22110105	N					okrová	hladký	Chválkovice	ks	48	14,50	696	EUR 120x80	169,00	204,50	A
	22110118	N					olivová	hladký	Chválkovice	ks	48	14,50	696	EUR 120x80	169,00	204,50	A
	22120100	N	ZDO 4-20 - ukončující	430	260	50	přírodní	hladký	Chválkovice	ks	48	15,50	744	EUR 120x80	149,00	180,30	A
	22120101	N					cihlová	hladký	Chválkovice	ks	48	15,50	744	EUR 120x80	169,00	204,50	A
	22120105	N					okrová	hladký	Chválkovice	ks	48	15,50	744	EUR 120x80	169,00	204,50	A
	22120118	N					olivová	hladký	Chválkovice	ks	48	15,50	744	EUR 120x80	169,00	204,50	A

ZÁKRYTOVÉ DESKY PRO RONDE BLOCK

vyobrazení	obj. kód	pozn.	název produktu	rozměry (mm)			barva	povrch	výrobní závod	měrná jedn.	1 paleta ks	1 kus kg	hmotnost výrobků na pal. (kg)	druh palety	cena Kč/ks bez DPH	cena Kč/ks s DPH	ST
				délka	šířka	výška											
	22130100	N	ZDO 6-20 - spojovací, ovál	400	260	50	přírodní	hladký	Chválkovice	ks	48	12,00	576	EUR 120x80	139,00	168,20	A
	22130101	N					cihlová	hladký	Chválkovice	ks	48	12,00	576	EUR 120x80	159,00	192,40	A
	22130105	N					okrová	hladký	Chválkovice	ks	48	12,00	576	EUR 120x80	159,00	192,40	A
	22130118	N					olivová	hladký	Chválkovice	ks	48	12,00	576	EUR 120x80	159,00	192,40	A
	22140100	N	ZDO 7-20 - spojovací, kruh	260	260	50	přírodní	hladký	Chválkovice	ks	96	7,00	672	EUR 120x80	69,00	83,50	A
	22140101	N					cihlová	hladký	Chválkovice	ks	96	7,00	672	EUR 120x80	84,00	101,60	A
	22140105	N					okrová	hladký	Chválkovice	ks	96	7,00	672	EUR 120x80	84,00	101,60	A
	22140118	N					olivová	hladký	Chválkovice	ks	96	7,00	672	EUR 120x80	84,00	101,60	A
	22150100	N	ZDPO 3-20 - sloupková plochá	500	300	60	přírodní	hladký	Chválkovice	ks	32	19,00	608	EUR 120x80	239,00	289,20	A
	22150101	N					cihlová	hladký	Chválkovice	ks	32	19,00	608	EUR 120x80	269,00	325,50	A
	22150105	N					okrová	hladký	Chválkovice	ks	32	19,00	608	EUR 120x80	269,00	325,50	A
	22150118	N					olivová	hladký	Chválkovice	ks	32	19,00	608	EUR 120x80	269,00	325,50	A
	22160100	N	ZDPO 4-20 - ukončující plochá	400	300	60	přírodní	hladký	Chválkovice	ks	64	18,00	1152	EUR 120x80	239,00	289,20	A
	22160101	N					cihlová	hladký	Chválkovice	ks	64	18,00	1152	EUR 120x80	269,00	325,50	A
	22160105	N					okrová	hladký	Chválkovice	ks	64	18,00	1152	EUR 120x80	269,00	325,50	A
	22160118	N					olivová	hladký	Chválkovice	ks	64	18,00	1152	EUR 120x80	269,00	325,50	A
	22170100	N	ZDPO 5-20 - rohová plochá	450	450	60	přírodní	hladký	Chválkovice	ks	24	25,50	612	EUR 120x80	309,00	373,90	A
	22170101	N					cihlová	hladký	Chválkovice	ks	24	25,50	612	EUR 120x80	339,00	410,20	A
	22170105	N					okrová	hladký	Chválkovice	ks	24	25,50	612	EUR 120x80	339,00	410,20	A
	22170118	N					olivová	hladký	Chválkovice	ks	24	25,50	612	EUR 120x80	339,00	410,20	A
	22010600		ZDP 1-20 - průběžná plochá	800	300	60	přírodní	hladký	Chválkovice	ks	32	30	960	EUR 120x80	245,00	296,50	A
	22010605						okrová	hladký	Chválkovice	ks	32	30	960	EUR 120x80	275,00	332,80	A
	22010601						cihlová	hladký	Chválkovice	ks	32	30	960	EUR 120x80	275,00	332,80	A
	22010618	N					olivová	hladký	Chválkovice	ks	32	30	960	EUR 120x80	275,00	332,80	A
	22010700		ZDP 2-20 - průběžná, zkrácená, plochá	400	300	60	přírodní	hladký	Chválkovice	ks	64	15,50	992	EUR 120x80	139,00	168,20	A
	22010705						okrová	hladký	Chválkovice	ks	64	15,50	992	EUR 120x80	159,00	192,40	A
	22010701						cihlová	hladký	Chválkovice	ks	64	15,50	992	EUR 120x80	159,00	192,40	A
	22010718	N					olivová	hladký	Chválkovice	ks	64	15,50	992	EUR 120x80	159,00	192,40	A
	21030100		ZDS 200 - doplňková tvárnice	200	280	55	přírodní	hladký	Bystrovany	ks	252	6,55	1655	EUR 120x80	48,00	58,10	A
	21030104						cihlová	hladký	Bystrovany	ks	252	6,55	1655	EUR 120x80	58,00	70,20	A
	21030105						okrová	hladký	Bystrovany	ks	252	6,55	1655	EUR 120x80	58,00	70,20	A
	21030118	N					olivová	hladký	Bystrovany	ks	252	6,55	1655	EUR 120x80	58,00	70,20	A

BETONOVÉ CIHLY LÍCOVÉ

vyobrazení	obj. kód	pozn.	název produktu	rozměry (mm)			barva	povrch	výrobní závod	měrná jednotka	1 paleta ks	ks/m ²	1 kus kg	hmotnost výrobků na pal. (kg)	druh palety	cena Kč/ks bez DPH	cena Kč/ks s DPH	ST
				délka	šířka	výška												
	20300112		BCL	240	115	70	červená/černá	hladký	Bystrovany	ks	280	50	4,50	1260	EUR 120x80	13,00	15,70	A
	20300113						červená/hnědá	hladký	Bystrovany	ks	280	50	4,50	1260	EUR 120x80	13,00	15,70	A
	20300114						hnědá/žlutá	hladký	Bystrovany	ks	280	50	4,50	1260	EUR 120x80	13,00	15,70	A
	20300167	N					tmavě hnědá/hnědá	hladký	Bystrovany	ks	280	50	4,50	1260	EUR 120x80	13,00	15,70	A
	20300119	N					šedá/černá	hladký	Bystrovany	ks	280	50	4,50	1260	EUR 120x80	13,00	15,70	A
	20300168	N					hnědá/béžová	hladký	Bystrovany	ks	280	50	4,50	1260	EUR 120x80	13,00	15,70	A
	20300212						červená/černá	rumplovaný	Bystrovany	ks	280	50	4,50	1260	EUR 120x80	16,00	19,40	A
	20300213						červená/hnědá	rumplovaný	Bystrovany	ks	280	50	4,50	1260	EUR 120x80	16,00	19,40	A
	20300214						hnědá/žlutá	rumplovaný	Bystrovany	ks	280	50	4,50	1260	EUR 120x80	16,00	19,40	A
	20300267	N					tmavě hnědá/hnědá	rumplovaný	Bystrovany	ks	280	50	4,50	1260	EUR 120x80	16,00	19,40	A
	20300219	N					šedá/černá	rumplovaný	Bystrovany	ks	280	50	4,50	1260	EUR 120x80	16,00	19,40	A
	20300268	N					hnědá/béžová	rumplovaný	Bystrovany	ks	280	50	4,50	1260	EUR 120x80	16,00	19,40	A

ZÁKRYTOVÉ DESKY BCL

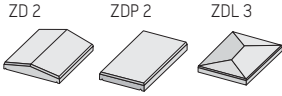
vyobrazení	obj. kód	název produktu	rozměry (mm)				barva	povrch	výrobní závod	měrná jednotka	1 paleta ks	1 kus kg	hmotnost výrobků na pal. (kg)	druh palety	cena Kč/ks bez DPH	cena Kč/ks s DPH	ST
			délka	šířka	výška	pro tloušťku zdiva											
	22040100	ZD 2-13 - průběžná	500	200	50	130	přírodní	hladký	Chválkovice	ks	64	9,50	608	EUR 120x80	111,00	134,30	A
	22040200	ZDP 2-13 - průběžná, plochá	500	200	50	130	přírodní	hladký	Chválkovice	ks	64	11,50	736	EUR 120x80	126,00	152,50	A
	22040300	ZDL 3-37 - sloupková	470	470	80	370x370	přírodní	hladký	Chválkovice	ks	16	29,00	464	EUR 120x80	260,00	314,60	A
	22040400	ZDL 3-50 - sloupková	600	600	80	500x500	přírodní	hladký	Chválkovice	ks	16	50,00	800	EUR 120x80	414,00	500,90	A

UNIVERZÁLNÍ ZÁKRYTOVÉ DESKY

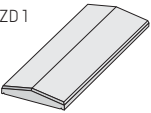
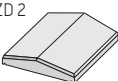
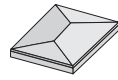
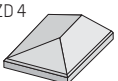
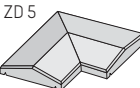
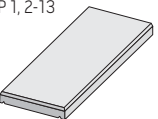
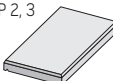
vyobrazení	obj. kód	název produktu	rozměry (mm)				barva	povrch	výrobní závod	měrná jedn.	1 paleta ks	1 kus kg	hmotnost výrobků na pal. (kg)	druh palety	cena Kč/ks bez DPH	cena Kč/ks s DPH	ST
			délka	šířka	výška	pro tloušťku zdiva											
	22010100	ZD 1-20 - průběžná	800	300	80	200	přírodní	hladký	Chválkovice	ks	32	35,00	1120	EUR 120x80	290,00	350,90	A
	22000500						okrová	hladký	Chválkovice	ks	32	35,00	1120	EUR 120x80	325,00	393,30	A
	22010101						cihlová	hladký	Chválkovice	ks	32	35,00	1120	EUR 120x80	325,00	393,30	A
	22010200	ZD 2-20 - průběžná, zkrácená	400	300	80	200	přírodní	hladký	Chválkovice	ks	64	17,90	1146	EUR 120x80	173,00	209,30	A
	22010205						okrová	hladký	Chválkovice	ks	64	17,90	1146	EUR 120x80	194,00	234,70	A
	22010201						cihlová	hladký	Chválkovice	ks	64	17,90	1146	EUR 120x80	194,00	234,70	A
	22010300	ZD 3-20 - sloupková	500	300	80	200x400	přírodní	hladký	Chválkovice	ks	32	20,00	640	EUR 120x80	245,00	296,50	A
	22000484						okrová	hladký	Chválkovice	ks	32	20,00	640	EUR 120x80	275,00	332,80	A
	22010301						cihlová	hladký	Chválkovice	ks	32	20,00	640	EUR 120x80	275,00	332,80	A
	22010400	ZD 4-20 - ukončující	450	300	80	200	přírodní	hladký	Chválkovice	ks	32	19,70	630	EUR 120x80	219,00	265,00	A
	22000487						okrová	hladký	Chválkovice	ks	32	19,70	630	EUR 120x80	246,00	297,70	A
	22010401						cihlová	hladký	Chválkovice	ks	32	19,70	630	EUR 120x80	246,00	297,70	A
	22010500	ZD 5-20 - rohová	450	300	80	200	přírodní	hladký	Chválkovice	ks	16	26,00	416	EUR 120x80	318,00	384,80	A
	22000501						okrová	hladký	Chválkovice	ks	16	26,00	416	EUR 120x80	356,00	430,80	A
	22010501						cihlová	hladký	Chválkovice	ks	16	26,00	416	EUR 120x80	356,00	430,80	A
	22010600	ZDP 1-20 - průběžná, plochá	800	300	60	200	přírodní	hladký	Chválkovice	ks	32	30,00	960	EUR 120x80	245,00	296,50	A
	22010605						okrová	hladký	Chválkovice	ks	32	30,00	960	EUR 120x80	275,00	332,80	A
	22010601						cihlová	hladký	Chválkovice	ks	32	30,00	960	EUR 120x80	275,00	332,80	A
	22010700	ZDP 2-20 - průběžná, zkrácená, plochá	400	300	60	200	přírodní	hladký	Chválkovice	ks	64	15,50	992	EUR 120x80	139,00	168,20	A
	22010705						okrová	hladký	Chválkovice	ks	64	15,50	992	EUR 120x80	159,00	192,40	A
	22010701						cihlová	hladký	Chválkovice	ks	64	15,50	992	EUR 120x80	159,00	192,40	A
	22010800	ZDP 3-20 - sloupková, plochá	500	300	60	200x400	přírodní	hladký	Chválkovice	ks	32	20,70	662	EUR 120x80	219,00	265,00	A
	22010805						okrová	hladký	Chválkovice	ks	32	20,70	662	EUR 120x80	239,00	289,20	A
	22010801						cihlová	hladký	Chválkovice	ks	32	20,70	662	EUR 120x80	239,00	289,20	A



UNIVERZÁLNÍ ZÁKRYTOVÉ DESKY

vyobrazení	obj. kód	název produktu	rozměry (mm)				barva	povrch	výrobní závod	měrná jedn.	1 paleta ks	1 kus kg	hmotnost výrobků na pal. (kg)	druh palety	cena Kč/ks bez DPH	cena Kč/ks s DPH	ST
			délka	šířka	výška	pro tloušťku zdíva											
	22010900	ZDP 5-20 - rohová, plochá	300	450	60	x	přírodní	hladký	Chválkovice	ks	24	25,00	600	EUR 120x80	309,00	373,90	A
	22020100	ZD 1-30 - průběžná	800	400	80	300	přírodní	hladký	Chválkovice	ks	24	43,50	1044	EUR 120x80	382,00	462,20	A
	22020200	ZD 2-30 - průběžná, zkrácená	400	400	80	300	přírodní	hladký	Chválkovice	ks	48	23,90	1148	EUR 120x80	231,00	279,50	A
	22020300	ZD 3-30 - sloupková	500	400	80	300x400	přírodní	hladký	Chválkovice	ks	32	28,00	896	EUR 120x80	324,00	392,00	A
	22040500	ZDL 3-30 - sloupková	400	400	80	300x400	přírodní	hladký	Chválkovice	ks	48	22,00	1056	EUR 120x80	388,00	469,50	A
	22020400	ZD 4-30 - ukončující	450	400	80	300	přírodní	hladký	Chválkovice	ks	32	26,00	832	EUR 120x80	285,00	344,90	A
	22020500	ZD 5-30 - rohová	450	400	80	300	přírodní	hladký	Chválkovice	ks	16	32,80	522	EUR 120x80	407,00	492,50	A
	22011100	ZDP 3-30 - sloupková, plochá	500	400	60	x	přírodní	hladký	Chválkovice	ks	32	27,90	893	EUR 120x80	314,00	379,90	A
	22030100	ZD 1-40 - průběžná	800	500	80	400	přírodní	hladký	Chválkovice	ks	16	59,80	957	EUR 120x80	460,00	556,60	A
	22030200	ZD 2-40 - průběžná, zkrácená	400	500	80	400	přírodní	hladký	Chválkovice	ks	32	30,00	960	EUR 120x80	278,00	336,40	A
	22030300	ZD 3-40 - sloupková	500	500	80	400x400	přírodní	hladký	Chválkovice	ks	16	33,00	528	EUR 120x80	401,00	485,20	A
	22030400	ZD 4-40 - ukončující	450	500	80	400	přírodní	hladký	Chválkovice	ks	16	32,00	512	EUR 120x80	344,00	416,20	A
	22011000	ZDP 3-40 - sloupková, plochá	500	500	60	x	přírodní	hladký	Chválkovice	ks	16	35,00	560	EUR 120x80	389,00	470,70	A
	22050500	ZD 3-60 - sloupková	700	700	80	600x600	přírodní	hladký	Chválkovice	ks	8	66,00	528	EUR 120x80	559,00	676,40	A
	22200107	ZDK 1-20	800	300	60	x	černá	reliéfní	Chválkovice	ks	32	32,00	1024	EUR 120x80	335,00	405,40	A
	přírodní						reliéfní	Chválkovice	ks	32	32,00	1024	EUR 120x80	290,00	350,90	A	
22190107	ZDK 3-40	500	500	60	x	černá	reliéfní	Chválkovice	ks	16	35,00	560	EUR 120x80	435,00	526,40	A	
22190100						přírodní	reliéfní	Chválkovice	ks	16	35,00	560	EUR 120x80	390,00	471,90	A	





ZTRACENÉ BEDNĚNÍ

vyobrazení	obj. kód	název produktu	rozměry (mm)			barva	povrch	výrobní závod	měrná jednotka	1 paleta ks	ks/m ²	1 kus kg	hmotnost výrobků na pal. (kg)	druh palety	cena Kč/ks bez DPH	cena Kč/ks s DPH	ST
			délka	šířka	výška												
	23011100	ZB 25-15	500	150	250	přírodní	hladký	Slavič	ks	65+5	8	22/25	1555	M 120x90	29,00	35,10	A
	23011200	ZB 25-20	500	200	250	přírodní	hladký	Slavič	ks	55+5	8	25/29	1520	M 120x90	33,00	39,90	A
	23011300	ZB 25-30	500	300	250	přírodní	hladký	Slavič	ks	35+5	8	28/36	1160	M 120x90	37,00	44,80	A
	23011400	ZB 25-40	500	400	250	přírodní	hladký	Slavič	ks	25+5	8	36/47	1135	M 120x90	45,00	54,50	A
	23011500	ZB 25-50	300	500	250	přírodní	hladký	Slavič	ks	40	13,30	30	1200	M 120x90	45,00	54,50	A
	23010220	ZB 20-20	500	200	200	přírodní	hladký	Bystrovany	ks	55+5	10	18/21	1095	M 120x90	27,00	32,70	A
	23010320	ZB 20-30	500	300	200	přírodní	hladký	Bystrovany	ks	35+5	10	21/26	865	M 120x90	31,00	37,50	A
	23010420	ZB 20-40	500	400	200	přírodní	hladký	Bystrovany	ks	25+5	10	24/32	760	M 120x90	37,00	44,80	A





DEKORATIVNÍ VÝKLENKY

vyobrazení	obj. kód	název produktu	rozměry (mm)			barva	povrch	výrobní závod	měrná jedn.	1 paleta ks	1 kus kg	hmotnost výrobků na pal. (kg)	druh palety	cena Kč/ks bez DPH	cena Kč/ks s DPH	ST
			délka	šířka	výška											
	34040100	NIKA - bez průhledu	400	200	600	přírodní	tryskaný	Chválkovice	ks	6	74,00	444	EUR 120x80	1 329,00	1 608,10	C
	34040200	NIKA - s průhledem	400	200	600	přírodní	tryskaný	Chválkovice	ks	6	66,00	396	EUR 120x80	1 329,00	1 608,10	C
	34040300	NIKA - oblouková	400	200	600	přírodní	tryskaný	Chválkovice	ks	6	77,00	462	EUR 120x80	1 329,00	1 608,10	C

svahové tvárnice

vyobrazení	obj. kód	název produktu	označení	rozměry (mm)			barva	povrch	výrobní závod	měrná jedn.	1 paleta ks	ks/m²	1 kus kg	hmotnost výrobků na pal. (kg)	druh palety	cena Kč/ks bez DPH	cena Kč/ks s DPH	ST
				délka	šířka	výška												
	32100100	Římský kvádr	RK - 03	380	325	160/140	přírodní	štípaný	Bystrovany	ks	32	22	36,00	1152	EUR 120x80	62,00	75,00	B
	32100102						písková	štípaný	Bystrovany	ks	32	22	36,00	1152	EUR 120x80	76,00	92,00	B
	32040400	ARKTIK STONE 1	AS - 1	390	225	150	přírodní	štípaný/rumplovaný	Bystrovany	ks	72	17	26,50	1910	M 120x90	69,00	83,50	B
	32040402						písková	štípaný/rumplovaný	Bystrovany	ks	72	17	26,50	1910	M 120x90	83,00	100,40	B
	32040200	ARKTIK STONE 2	AS - 2	300	225	150	přírodní	štípaný/rumplovaný	Bystrovany	ks	96	22	19,00	1825	M 120x90	55,00	66,60	B
	32040202						písková	štípaný/rumplovaný	Bystrovany	ks	96	22	19,00	1825	M 120x90	67,00	81,10	B
	32040300	NORDIK STONE	NS - 1	350 (235)	235	150	přírodní	štípaný/rumplovaný	Bystrovany	ks	72	23	23,00	1656	EUR 120x80	69,00	83,50	B
	32040302						písková	štípaný/rumplovaný	Bystrovany	ks	72	23	23,00	1656	EUR 120x80	83,00	100,40	B

okrasné tvárnice

vyobrazení	obj. kód	název produktu	označení	rozměry (mm)			barva	povrch	výrobní závod	měrná jedn.	1 paleta ks	ks/m²	1 kus kg	hmotnost výrobků na pal. (kg)	druh palety	cena Kč/ks bez DPH	cena Kč/ks s DPH	ST
				délka	šířka	výška												
	32110100	LUNA	LU - 1	300	230	200	přírodní	hrubořzný	Bystrovany	ks	72	16,7	14,00	1008	EUR 120x80	39,00	47,20	B
	32110102						písková	hrubořzný	Bystrovany	ks	72	16,7	14,00	1008	EUR 120x80	46,00	55,70	B
	32110103						hnědá	hrubořzný	Bystrovany	ks	72	16,7	14,00	1008	EUR 120x80	46,00	55,70	B
	32110400	LUNA	LU - 2	500	400	300	přírodní	hrubořzný	Bystrovany	ks	16	6,7	49,00	784	M 120x90	88,00	106,50	B
	32110402						písková	hrubořzný	Bystrovany	ks	16	6,7	49,00	784	M 120x90	97,00	117,40	B
	32110403						hnědá	hrubořzný	Bystrovany	ks	16	6,7	49,00	784	M 120x90	97,00	117,40	B
	32110200	DELA	D - 1	480	320	250	přírodní	hrubořzný	Bystrovany	ks	24	12	37,00	888	EUR 120x80	99,00	119,80	B
	32110202						písková	hrubořzný	Bystrovany	ks	24	12	37,00	888	EUR 120x80	116,00	140,40	B
	32110203						hnědá	hrubořzný	Bystrovany	ks	24	12	37,00	888	EUR 120x80	116,00	140,40	B
	32060200	SÁRA	S - 1	390	295	195	přírodní	štípaný	Bystrovany	ks	48	14,25	21,50	1032	EUR 120x80	61,00	73,80	B
	32060202						písková	štípaný	Bystrovany	ks	48	14,25	21,50	1032	EUR 120x80	73,00	88,30	B
	32060203						hnědá	štípaný	Bystrovany	ks	48	14,25	21,50	1032	EUR 120x80	73,00	88,30	B
	32130419	DUO STONE	x	600	200	150	sedočerná	štípaný/rumplovaný	Bystrovany	ks	40	x	40,00	1600	EUR 120x80	99,00	119,80	A

VENKOVNÍ ARCHITEKTURA

VLASTNOSTI

- dlouhodobá životnost a odolnost vůči povětrnostním vlivům
- ekologická nezávadnost
- rozebíratelnost a možnost opakovaného použití nebo výměny kusů

UPOZORNĚNÍ

Ukázky a vzorníky barev a povrchů v ceníku, reprodukováné ofsetovým tiskem, mají jen orientační charakter a nemusí zcela věrohodně zobrazovat skutečný vzhled výrobků.

Barevnosti mimo ceník lze vyrobit na zakázku na základě individuální dohody s obchodními manažery (viz Kontakty str. 73).

Tyto výrobky nejsou standardně skladem, ale jsou vyráběny na zakázku:

- květináče
- lavičky, betonové sedáky a stoly
- bazénové lemy
- stojany na kola
- odpadkové koše

Bazénové lemy jsou opatřeny impregnační proti znečištění a pronikání vody.

KVĚTINÁČE, LAVIČKY, STOLY, STOJANY NA KOLA, ODPADKOVÉ KOŠE



přírodní hladký přírodní tryskaný bílá

Dřevěné sedáky



mahagon palisandr teak

COSTA



černá olivová karamelová červená

VELUTO



bílá černá mix

výrobce PRESBETON Nova, s.r.o.

BAZÉNOVÝ LEM HLADKÝ



přírodní pískovcová karamelová

BAZÉNOVÝ LEM RELIÉFNÍ



černá karamelová

KVĚTINÁČE

vyobrazení	obj. kód	název produktu	rozměry (mm)			barva	povrch	výrobní závod	měrná jedn.	1 paleta ks	1 kus kg	hmotnost výrobků na pal. (kg)	druh palety	cena Kč/ks bez DPH	cena Kč/ks s DPH	ST	
			délka	šířka	výška												
	34010100	FLORA 1	1200	1000	600	přírodní	hladký	Chválkovice	ks	1	595,00	595	EUR 120x80	3 439,00	4 161,20	C	
	34010200					přírodní	tryskaný	Chválkovice	ks	1	595,00	595	EUR 120x80	3 999,00	4 838,80	C	
	34010300	FLORA 2	800	670	400	přírodní	hladký	Chválkovice	ks	1	185,00	185	EUR 120x80	1 339,00	1 620,20	C	
	34010400					přírodní	tryskaný	Chválkovice	ks	1	185,00	185	EUR 120x80	1 731,00	2 094,50	C	
	34010500	FLORA 3	600	450	350	přírodní	hladký	Chválkovice	ks	2	98,00	196	EUR 120x80	729,00	882,10	C	
	34010600					přírodní	tryskaný	Chválkovice	ks	2	98,00	196	EUR 120x80	929,00	1 124,10	C	
	34010700	LAURA 1	500	255	400	přírodní	tryskaný	Chválkovice	ks	2	75,00	150	EUR 120x80	745,00	901,50	C	
	34011800	LAURA 2	520	255	700	přírodní	tryskaný	Chválkovice	ks	2	160,00	320	EUR 120x80	1 439,00	1 741,20	C	
	34012000	LAURA 3	620	355	550	přírodní	tryskaný	Chválkovice	ks	2	160,00	320	EUR 120x80	1 439,00	1 741,20	C	
	34010800	LADA	1500	300	300	přírodní	tryskaný	Chválkovice	ks	2	160,00	320	EUR 120x80	2 469,00	2 987,50	C	
	34010900	LOTOS	500(360)	500(360)	250	přírodní	tryskaný	Chválkovice	ks	2	55,00	110	EUR 120x80	812,00	982,50	C	
	34011000	JUKA	505(310)	505(310)	410	přírodní	tryskaný	Chválkovice	ks	2	80,00	160	EUR 120x80	1 399,00	1 692,80	C	
	34011100	MAXIMA	880	520	900	přírodní	tryskaný	Chválkovice	ks	1	330,00	330	EUR 120x80	2 228,00	2 695,90	C	
	34011400	TRIA 1	1000	1000/1000	400	přírodní	hladký	Chválkovice	ks	1	235,00	235	EUR 120x80	2 269,00	2 745,50	C	
	34011500					přírodní	tryskaný	Chválkovice	ks	1	235,00	235	EUR 120x80	2 869,00	3 471,50	C	
	34011700	TRIA 2	1400	1400	450	přírodní	hladký	Chválkovice	ks	1	325,00	325	EUR 120x80	3 069,00	3 713,50	C	
	34011600					přírodní	tryskaný	Chválkovice	ks	1	325,00	325	EUR 120x80	3 669,00	4 439,50	C	
	34013200	TRIA 3	660	660	800	přírodní	hladký	Chválkovice	ks	2	286,00	572	EUR 120x80	3 089,00	3 737,70	C	
	32011600	TRAPE	620(400)	620(400)	900	přírodní	hladký	Chválkovice	ks	1	270,00	270	EUR 120x80	2 289,00	2 769,70	C	
	32011700					přírodní	tryskaný	Chválkovice	ks	1	270,00	270	EUR 120x80	2 889,00	3 495,70	C	
	32011800	PILETA	800	300	350	přírodní	hladký	Chválkovice	ks	3	95,00	285	EUR 120x80	1 199,00	1 450,80	C	
	32011900					přírodní	tryskaný	Chválkovice	ks	3	95,00	285	EUR 120x80	1 399,00	1 692,80	C	
	34012300	KARE 1	1200	1200	600	přírodní	hladký	Chválkovice	ks	1	680,00	680	EUR 120x80	3 890,00	4 706,90	C	
	34012200					přírodní	tryskaný	Chválkovice	ks	1	680,00	680	EUR 120x80	4 502,00	5 447,40	C	
	34012500	KARE 2	900	900	500	přírodní	hladký	Chválkovice	ks	1	400,00	400	EUR 120x80	2 589,00	3 132,70	C	
	34012400					přírodní	tryskaný	Chválkovice	ks	1	400,00	400	EUR 120x80	2 990,00	3 617,90	C	
	34012700	KARE 3	600	600	400	přírodní	hladký	Chválkovice	ks	2	180,00	360	EUR 120x80	1 249,00	1 511,30	C	
	34012600					přírodní	tryskaný	Chválkovice	ks	2	180,00	360	EUR 120x80	1 499,00	1 813,80	C	
	34012838	COSTA 1	500	500	300	černá	tryskaný reliéf	Chválkovice	ks	2	96,00	192	EUR 120x80	1 049,00	1 269,30	C	
	34012818					olivová	tryskaný reliéf	Chválkovice	ks	2	96,00	192	EUR 120x80	1 049,00	1 269,30	C	
	34012817					karamelová	tryskaný reliéf	Chválkovice	ks	2	96,00	192	EUR 120x80	1 049,00	1 269,30	C	
	34012801					červená	tryskaný reliéf	Chválkovice	ks	2	96,00	192	EUR 120x80	1 049,00	1 269,30	C	
	34012938	COSTA 2	710	355	250	černá	tryskaný reliéf	Chválkovice	ks	3	81,00	243	EUR 120x80	1 149,00	1 390,30	C	
	34012918					olivová	tryskaný reliéf	Chválkovice	ks	3	81,00	243	EUR 120x80	1 149,00	1 390,30	C	
	34012917					karamelová	tryskaný reliéf	Chválkovice	ks	3	81,00	243	EUR 120x80	1 149,00	1 390,30	C	
	34012901					červená	tryskaný reliéf	Chválkovice	ks	3	81,00	243	EUR 120x80	1 149,00	1 390,30	C	
		34013300	CUBE	700	700	900	přírodní	hladký	Chválkovice	ks	1	624,00	624	EUR 120x80	4 666,00	5 645,90	C
		34033300					přírodní	tryskaný	Chválkovice	ks	1	624,00	624	EUR 120x80	5 266,00	6 371,90	C
	34083508	VELUTO 1	350(200)	350(200)	400	bílá	vymývaný	Chválkovice	ks	6	47,00	282	EUR 120x80	1 509,00	1 825,90	C	
	34083507					černá	vymývaný	Chválkovice	ks	6	47,00	282	EUR 120x80	1 529,00	1 850,10	C	
	34083599					mix	vymývaný	Chválkovice	ks	6	47,00	282	EUR 120x80	1 319,00	1 596,00	C	
	34083608	VELUTO 2	400(250)	400(250)	600	bílá	vymývaný	Chválkovice	ks	4	80,00	320	EUR 120x80	1 889,00	2 285,70	C	
	34083607					černá	vymývaný	Chválkovice	ks	4	80,00	320	EUR 120x80	1 909,00	2 309,90	C	
	34083699					mix	vymývaný	Chválkovice	ks	4	80,00	320	EUR 120x80	1 569,00	1 898,50	C	

LAVIČKY A STOLY

vyobrazení	obj. kód	pozn.	název produktu	rozměry (mm)			barva	povrch	výrobní závod	měrná jedn.	1 paleta ks	1 kus kg	hmotnost výrobků na pal. (kg)	druh palety	cena Kč/ks bez DPH	cena Kč/ks s DPH	ST
				délka	šířka	výška											
	34020100		MARKO	1800	760	800	přírodní (dřevo hnědá)	tryskaný	Chválkovice	ks	x	160,00	x	x	8 799,00	10 646,80	C
	34020200		SANDRO	1900	540	740	přírodní (dřevo hnědá)	tryskaný	Chválkovice	ks	x	225,00	x	x	5 899,00	7 137,80	C
	34020300		BRUNO	1900	430	400	přírodní (dřevo hnědá)	tryskaný	Chválkovice	ks	x	133,00	x	x	4 899,00	5 927,80	C
	34020600		CALI	1400	400	380	přírodní (dřevo hnědá)	tryskaný	Chválkovice	ks	x	240,00	x	x	4 799,00	5 806,80	C
	34020800		LAGUNA	2000	400	450	přírodní (dřevo hnědá)	hladký	Chválkovice	ks	x	290,00	x	x	4 999,00	6 048,80	C
	34020700						přírodní (dřevo hnědá)	tryskaný	Chválkovice	ks	x	290,00	x	x	5 499,00	6 653,80	C
	34133900		LAGUNA s opěradlem	2000	500	800	přírodní (dřevo hnědá)	hladký	Chválkovice	ks	1	570,00	570	EUR 120x80	7 099,00	8 589,80	C
	34021000		VEGAS	2200	400	450	přírodní (dřevo hnědá)	hladký	Chválkovice	ks	x	250,00	x	x	4 999,00	6 048,80	C
	34020900						přírodní (dřevo hnědá)	tryskaný	Chválkovice	ks	x	250,00	x	x	5 499,00	6 653,80	C
	34021500		NEVADA	2000	400	400	přírodní (dřevo hnědá)	tryskaný	Chválkovice	ks	x	510,00	x	x	4 999,00	6 048,80	C
	34021600		MARKO DOUBLE	1800	1520	800	přírodní (dřevo hnědá)	tryskaný	Chválkovice	ks	x	280,00	x	x	15 999,00	19 358,80	C
	34021700		MONO	1600	400	400	přírodní (dřevo hnědá)	tryskaný	Chválkovice	ks	x	800,00	x	x	5 499,00	6 653,80	C
	34021800		Betonový sedák 1	2000	400	400	bílá	hladký	Chválkovice	ks	x	500,00	x	x	4 999,00	6 048,80	C
	34021900		Betonový sedák 2	2530	400	400	bílá	hladký	Chválkovice	ks	x	800,00	x	x	6 499,00	7 863,80	C
	34022000		Betonový sedák 3	750	400	400	bílá	hladký	Chválkovice	ks	x	345,00	x	x	2 779,00	3 362,60	C
	34134500	N	FUDGE	2000	500	400	bílá	hladký	Chválkovice	ks	x	422,00	x	x	4 999,00	6 048,80	C
	34133708		STYLUS	1400	500	400	bílá	hladký	Chválkovice	ks	x	380,00	380	EUR 120x80	1 999,00	2 418,80	C
	34022100		LEDGE 1	3000	700	400	bílá	hladký	Chválkovice	ks	x	885,00	x	x	8 499,00	10 283,80	C
	34022200		LEDGE 2	2000	500	400	bílá	hladký	Chválkovice	ks	x	508,00	x	x	4 999,00	6 048,80	C
	34022600		LEDGE 2 SE	2000	500	460	bílá, deska sedá	hladký	Chválkovice	ks	x	625,00	x	x	8 999,00	10 888,80	C
	34022300		LEDGE 3	1400	500	400	bílá	hladký	Chválkovice	ks	x	363,00	x	x	3 999,00	4 838,80	C
	34022400		LEDGE 4	2000	1500	400	bílá	hladký	Chválkovice	ks	x	1 821,00	x	x	9 500,00	11 495,00	C
	34022500		LEDGE 5	2000	500	250	bílá	hladký	Chválkovice	ks	x	567,00	x	x	4 999,00	6 048,80	C
	34022700		LA	2000	400	400	bílá	hladký	Chválkovice	ks	x	290,00	x	x	3 499,00	4 233,80	C
	34022800		LA SE	2000	400	460	bílá, deska sedá	hladký	Chválkovice	ks	x	380,00	x	x	7 499,00	9 073,80	C
	34134000		LA s opěradlem	2000	500	800	přírodní	hladký	Chválkovice	ks	x	550,00	x	x	4 999,00	6 048,80	C
	34013000		Piknikový stůl	2000	1660	800	přírodní	tryskaný	Chválkovice	ks	x	300,00	x	x	14 999,00	18 148,80	C
	34134200		Stůl MARKO	2000	800	800	přírodní	hladký	Chválkovice	ks	x	315,00	x	x	8 799,00	10 646,80	C

Všechny lavičky jsou vyráběny ve třech barevných variantách dřeva – mahagon, teak a palisandr.

BAZÉNOVÉ LEMY

vyobrazení	obj. kód	název produktu	rozměry (mm)				barva	povrch	výrobní závod	měrná jedn.	1 paleta ks	1 kus kg	hmotnost výrobků na pal. (kg)	druh palety	cena Kč/ks bez DPH	cena Kč/ks s DPH	ST
			délka	šířka	výška	poloměr											
	13090138	Bazénový lem - průběžný	595	220	55/47	x	černá	reliéfní	Chválkovice	ks	50	14,00	700	EUR 120x80	139,00	168,20	C
	13090917	Bazénový lem - průběžný	595	220	55/47	x	karamelová	reliéfní	Chválkovice	ks	50	14,00	700	EUR 120x80	139,00	168,20	C
	13090238	Bazénový lem - oblouk	570/495	220	55/47	1450	černá	reliéfní	Chválkovice	ks	50	12,50	625	EUR 120x80	139,00	168,20	C
	13091017	Bazénový lem - oblouk	570/495	220	55/47	1450	karamelová	reliéfní	Chválkovice	ks	50	12,50	625	EUR 120x80	139,00	168,20	C
	13090338	Bazénový lem - vnitřní roh	365	220	55/47	x	černá	reliéfní	Chválkovice	ks	40	13,50	540	EUR 120x80	149,00	180,30	C
	13091117	Bazénový lem - vnitřní roh	365	220	55/47	x	karamelová	reliéfní	Chválkovice	ks	40	13,50	540	EUR 120x80	149,00	180,30	C
	13090438	Bazénový lem - vnější roh	265	220	55/47	x	černá	reliéfní	Chválkovice	ks	40	9,00	360	EUR 120x80	119,00	144,00	C
	13091217	Bazénový lem - vnější roh	265	220	55/47	x	karamelová	reliéfní	Chválkovice	ks	40	9,00	360	EUR 120x80	119,00	144,00	C
	13090100	Bazénový lem - průběžný	900	350	40/60	x	přírodní	hladký	Chválkovice	ks	2	34,00	68	EUR 120x80	258,00	312,20	C
	13090534	Bazénový lem - průběžný	900	350	40/60	x	pískovcová	hladký	Chválkovice	ks	2	34,00	68	EUR 120x80	319,00	386,00	C
	13130917	Bazénový lem - průběžný	900	350	40/60	x	karamelová	hladký	Chválkovice	ks	2	34,00	68	EUR 120x80	319,00	386,00	C
	13090300	Bazénový lem - vnitřní roh	450	350	40/60	x	přírodní	hladký	Chválkovice	ks	2	23,00	46	EUR 120x80	209,00	252,90	C
	13090634	Bazénový lem - vnitřní roh	450	350	40/60	x	pískovcová	hladký	Chválkovice	ks	2	23,00	46	EUR 120x80	239,00	289,20	C
	13131117	Bazénový lem - vnitřní roh	450	350	40/60	x	karamelová	hladký	Chválkovice	ks	2	23,00	46	EUR 120x80	239,00	289,20	C
	13090400	Bazénový lem - vnější roh	450	350	40/60	x	přírodní	hladký	Chválkovice	ks	2	19,50	39	EUR 120x80	209,00	252,90	C
	13090734	Bazénový lem - vnější roh	450	350	40/60	x	pískovcová	hladký	Chválkovice	ks	2	19,50	39	EUR 120x80	239,00	289,20	C
	13131217	Bazénový lem - vnější roh	450	350	40/60	x	karamelová	hladký	Chválkovice	ks	2	19,50	39	EUR 120x80	239,00	289,20	C

STOJANY NA KOLA

vyobrazení	obj. kód	název produktu	rozměry (mm)			barva	povrch	výrobní závod	měrná jedn.	1 paleta ks	1 kus kg	hmotnost výrobků na pal. (kg)	druh palety	cena Kč/ks bez DPH	cena Kč/ks s DPH	ST
			délka	šířka	výška											
	34050100	Stojan na kolo SK 1-1	790	260	220	přírodní	hladký	Chválkovice	ks	4	65,00	260	EUR 120x80	499,00	603,80	C
	34050200					přírodní	tryskaný	Chválkovice	ks	4	65,00	260	EUR 120x80	599,00	724,80	C
	34050300	Stojan na kolo SK 2-3	950	500	250	přírodní	hladký	Chválkovice	ks	1	195,00	195	EUR 120x80	1 599,00	1 934,80	C
	34050400					přírodní	tryskaný	Chválkovice	ks	1	195,00	195	EUR 120x80	1 749,00	2 116,30	C
	34050500	Stojan na kolo BLOCK	1600	480	400	bílá	hladký	Chválkovice	ks	1	670,00	670	EUR 120x80	5 379,00	6 508,60	C
	34080100	Stojan na kolo BLOCK MINI	250	500	250	přírodní	hladký	Chválkovice	ks	6	61,00	366	EUR 120x80	409,00	494,90	C
	34080300					přírodní	tryskaný	Chválkovice	ks	6	61,00	366	EUR 120x80	479,00	579,60	C

ODPADKOVÉ KOŠE

vyobrazení	obj. kód	název produktu	rozměry (mm)			barva	povrch	výrobní závod	měrná jedn.	1 paleta ks	1 kus kg	hmotnost výrobků na pal. (kg)	druh palety	cena Kč/ks bez DPH	cena Kč/ks s DPH	ST
			délka	šířka	výška											
	34060200	SEISAVO	515	440	700	přírodní	hladký	Chválkovice	ks	2	160,00	320	EUR 120x80	3 209,00	3 882,90	C
	34060100	SEISAVO	515	440	700	přírodní	tryskaný	Chválkovice	ks	2	160,00	320	EUR 120x80	3 809,00	4 608,90	C

Koš je dodáván včetně vnitřku z pozinkovaného plechu.

SCHODIŠŤOVÉ PRVKY

VLASTNOSTI

- dlouhodobá životnost a odolnost vůči povětrnostním vlivům
- ekologická nezávadnost
- rozebíratelnost a možnost opakovaného použití nebo výměny kusů

UPOZORNĚNÍ

Ukázky a vzorníky barev a povrchů v ceníku, reprodukované ofsetovým tiskem, mají jen orientační charakter a nemusí zcela věrohodně zobrazovat skutečný vzhled výrobků.

Vibrolisované schodišťové stupně přímé SPV 60 a 120 nelze kombinovat s ostatními schodišťovými stupni.

Barevnosti mimo ceník lze vyrobit na zakázku na základě individuální dohody s obchodními manažery (viz Kontakty str. 73).

Kompletní sortiment zahradních stupňů a montovaného schodiště není standardně skladem, ale je vyráběn na zakázku.

Natural schody a stupeň přímý SPV 60 a 120 jsou opatřeny impregnací proti znečištění a pronikání vody.

SCHODIŠŤOVÉ STUPNĚ, MONTOVANÁ SCHODIŠŤE



přírodní hladký přírodní tryskaný

SCHODIŠŤOVÉ STUPNĚ SPV



přírodní hladký přírodní tryskaný colormix Piano

SCHOD GRACIE / povrch reliéfní



přírodní pískovcová

výrobce PRESBETON Nova, s.r.o.

SCHOD FURIE / povrch reliéfní



přírodní černá pískovcová

SCHOD BARK / povrch reliéfní



hnědá

SCHOD TOGO / povrch reliéfní



hnědá

MOŽNÉ KONFIGURACE PRO LIMITNÍ ROZMĚRY SCHODIŠŤE

Šířka schodiště (mm)	Hloubka stupně schodnice / hloubka stupně (mm)	Max. výška schodiště (mm)	Max. počet stupňů	Max. půdorys. délka schodiště (mm)	Min. délka (hloubka) podesty (mm)
do 1500 včetně	300/350	1530	9	3100	700
	250/300	1870	11	2950	450
1500–2100 včetně	300/350	1360	8	2800	700
	250/300	1700	10	2700	450
2100–2450 včetně	300/350	1190	7	2500	700
	250/300	1530	9	2450	450

SCHODIŠTĚ

Vyrábí se na zakázku podle individuálních požadavků zákazníka.
Cenová nabídka je stanovena podle rozsahu zakázky (projektu).

SCHODIŠŤOVÉ STUPNĚ

- všechny typy schodišťových stupňů jsou vzájemně kombinovatelné s šířkou nášlapu 350 mm a výškou stupně 150 mm
- povrch je standardně hladký nebo tryskaný na čelní a nášlapné stěně, možná i kombinace uvedených povrchů
- při montáži vícestupňových schodišť se doporučuje přeložení každého dalšího stupně minimálně o 20 mm přes stupeň předchozí
- možnost osazení kotevních prvků (závitová pouzdra atd.)

Rohový stupeň 90°

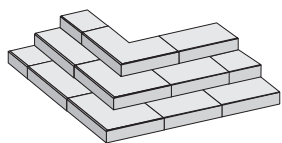

délka ramen: max. 900 mm
šířka: 350 mm
výška: 150 mm

Obloukový stupeň

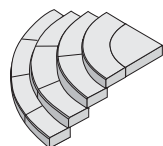

délka: poloměr dle počtu stupňů viz
násl. strana, max. 10 stupňů
šířka: 350 mm
výška: 150 mm

Přímý stupeň

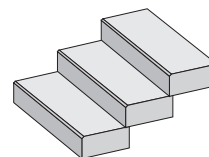

délka: 600–1600 mm
šířka: 350 mm
výška: 150 mm

Nájezdový stupeň

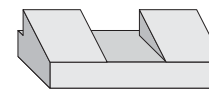

délka: 1000 mm
šířka: 350 mm
výška: 150 mm

Rohový stupeň 135°

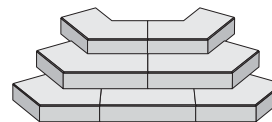

délka ramen: max. 750 mm
šířka: 350 mm
výška: 150 mm

Stupeň přímý s nosem

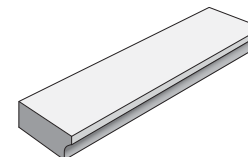

délka: 1200 mm
šířka: 350 mm
výška: 150 mm

MONTOVANÁ VENKOVNÍ SCHODIŠTĚ

- 1) schodišťové desky – šířka 400, 350 nebo 300 mm, tloušťka 80 mm, maximální délka 2450 mm (pro šířku 400 mm nedodáváme schodnice)
- 2) podesta – max. rozměr 2450 x 2200 mm, tloušťka 80 mm
- 3) schodnice – průřez 120 x 170 mm, pro šířku schodišťových desek 300 nebo 350 mm, výška stupně 170 mm
- 4) podpěra schodnice – průřez 120 x 120 mm, max. výška 1700 mm
– individuální řešení kotvicích prvků a přípravy pro zábradlí dle výrobních možností
– povrchová úprava – pemrlování, tryskání, pohledový beton a kombinace uvedených povrchů

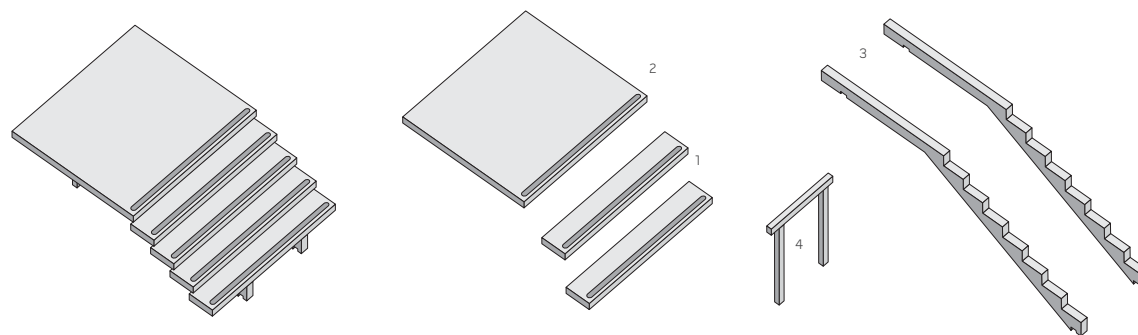

SCHODIŠŤOVÉ STUPNĚ PŘÍMÉ

obj. kód	název produktu	rozměry (mm)			barva	povrch	výrobní závod	měrná jedn.	1 paleta ks	1 kus kg	hmotnost výrobků na pal. (kg)	druh palety	cena Kč/ks bez DPH	cena Kč/ks s DPH	ST
		délka	šířka	výška											
35010300	Stupeň přímý	600	350	150	přírodní	hladký	Chválkovice	ks	3	72,00	216	EUR 120x80	512,00	619,50	C
35010400					přírodní	tryskaný	Chválkovice	ks	3	72,00	216	EUR 120x80	632,00	764,70	C
35010500	Stupeň přímý	650	350	150	přírodní	hladký	Chválkovice	ks	3	78,00	234	EUR 120x80	548,00	663,10	C
35010600					přírodní	tryskaný	Chválkovice	ks	3	78,00	234	EUR 120x80	678,00	820,40	C
35010700	Stupeň přímý	700	350	150	přírodní	hladký	Chválkovice	ks	3	84,00	252	EUR 120x80	584,00	706,60	C
35010800					přírodní	tryskaný	Chválkovice	ks	3	84,00	252	EUR 120x80	724,00	876,00	C
35010900	Stupeň přímý	750	350	150	přírodní	hladký	Chválkovice	ks	3	90,00	270	EUR 120x80	620,00	750,20	C
35011000					přírodní	tryskaný	Chválkovice	ks	3	90,00	270	EUR 120x80	770,00	931,70	C
35011100	Stupeň přímý	800	350	150	přírodní	hladký	Chválkovice	ks	3	96,00	288	EUR 120x80	656,00	793,80	C
35011200					přírodní	tryskaný	Chválkovice	ks	3	96,00	288	EUR 120x80	816,00	987,40	C
35011300	Stupeň přímý	850	350	150	přírodní	hladký	Chválkovice	ks	2	102,00	204	EUR 120x80	692,00	837,30	C
35011400					přírodní	tryskaný	Chválkovice	ks	2	102,00	204	EUR 120x80	862,00	1 043,00	C
35011500	Stupeň přímý	900	350	150	přírodní	hladký	Chválkovice	ks	2	108,00	216	EUR 120x80	728,00	880,90	C
35011600					přírodní	tryskaný	Chválkovice	ks	2	108,00	216	EUR 120x80	908,00	1 098,70	C
35011700	Stupeň přímý	950	350	150	přírodní	hladký	Chválkovice	ks	2	114,00	228	EUR 120x80	764,00	924,40	C
35011800					přírodní	tryskaný	Chválkovice	ks	2	114,00	228	EUR 120x80	954,00	1 154,30	C
35011900	Stupeň přímý	1000	350	150	přírodní	hladký	Chválkovice	ks	2	120,00	240	EUR 120x80	800,00	968,00	C
35012000					přírodní	tryskaný	Chválkovice	ks	2	120,00	240	EUR 120x80	1 000,00	1 210,00	C
35012100	Stupeň přímý	1050	350	150	přírodní	hladký	Chválkovice	ks	2	126,00	252	EUR 120x80	836,00	1 011,60	C
35012200					přírodní	tryskaný	Chválkovice	ks	2	126,00	252	EUR 120x80	1 046,00	1 265,70	C
35012300	Stupeň přímý	1100	350	150	přírodní	hladký	Chválkovice	ks	2	132,00	264	EUR 120x80	872,00	1 055,10	C
35012400					přírodní	tryskaný	Chválkovice	ks	2	132,00	264	EUR 120x80	1 092,00	1 321,30	C
35012500	Stupeň přímý	1150	350	150	přírodní	hladký	Chválkovice	ks	2	138,00	276	EUR 120x80	908,00	1 098,70	C
35012600					přírodní	tryskaný	Chválkovice	ks	2	138,00	276	EUR 120x80	1 138,00	1 377,00	C
35012700	Stupeň přímý	1200	350	150	přírodní	hladký	Chválkovice	ks	2	144,00	288	EUR 120x80	944,00	1 142,20	C
35012800					přírodní	tryskaný	Chválkovice	ks	2	144,00	288	EUR 120x80	1 184,00	1 432,60	C
35012900	Stupeň přímý	1250	350	150	přírodní	hladký	Chválkovice	ks	2	150,00	300	EUR 120x80	980,00	1 185,80	C
35013000					přírodní	tryskaný	Chválkovice	ks	2	150,00	300	EUR 120x80	1 230,00	1 488,30	C
35013100	Stupeň přímý	1300	350	150	přírodní	hladký	Chválkovice	ks	2	156,00	312	EUR 120x80	1 016,00	1 229,40	C
35013200					přírodní	tryskaný	Chválkovice	ks	2	156,00	312	EUR 120x80	1 276,00	1 544,00	C
35013300	Stupeň přímý	1350	350	150	přírodní	hladký	Chválkovice	ks	2	162,00	324	EUR 120x80	1 052,00	1 272,90	C
35013400					přírodní	tryskaný	Chválkovice	ks	2	162,00	324	EUR 120x80	1 322,00	1 599,60	C
35013500	Stupeň přímý	1400	350	150	přírodní	hladký	Chválkovice	ks	2	168,00	336	EUR 120x80	1 088,00	1 316,50	C
35013600					přírodní	tryskaný	Chválkovice	ks	2	168,00	336	EUR 120x80	1 368,00	1 655,30	C
35013700	Stupeň přímý	1450	350	150	přírodní	hladký	Chválkovice	ks	2	174,00	348	EUR 120x80	1 124,00	1 360,00	C
35013800					přírodní	tryskaný	Chválkovice	ks	2	174,00	348	EUR 120x80	1 414,00	1 710,90	C
35013900	Stupeň přímý	1500	350	150	přírodní	hladký	Chválkovice	ks	2	180,00	360	EUR 120x80	1 160,00	1 403,60	C
35014000					přírodní	tryskaný	Chválkovice	ks	2	180,00	360	EUR 120x80	1 460,00	1 766,60	C
35014100	Stupeň přímý	1550	350	150	přírodní	hladký	Chválkovice	ks	2	186,00	372	EUR 120x80	1 196,00	1 447,20	C
35014200					přírodní	tryskaný	Chválkovice	ks	2	186,00	372	EUR 120x80	1 506,00	1 822,30	C
35014300	Stupeň přímý	1600	350	150	přírodní	hladký	Chválkovice	ks	2	192,00	384	EUR 120x80	1 232,00	1 490,70	C
35014400					přírodní	tryskaný	Chválkovice	ks	2	192,00	384	EUR 120x80	1 552,00	1 877,90	C

Kompletní sortiment schodišťových stupňů je vyráběn na zakázku včetně mezilehlých rozměrů.

SCHODIŠŤOVÉ STUPNĚ VIBROLISOVANÉ

obj. kód	název produktu	rozměry (mm)			barva	povrch	výrobní závod	měrná jedn.	1 paleta ks	1 kus kg	hmotnost výrobků na pal. (kg)	druh palety	cena Kč/ks bez DPH	cena Kč/ks s DPH	ST
		délka	šířka	výška											
35134600	Stupeň přímý SPV 60	600	350	150	přírodní	hladký	Bystrovany	ks	20	72,00	1440	EUR 120x80	399,00	482,80	C
35034600					přírodní	tryskaný	Bystrovany	ks	20	72,00	1440	EUR 120x80	424,00	513,00	C
35034647					Piano	tryskaný	Bystrovany	ks	20	72,00	1440	EUR 120x80	459,00	555,40	C
35134500	Stupeň přímý SPV 120	1200	350	150	přírodní	hladký	Bystrovany	ks	10	144,00	1440	EUR 120x80	749,00	906,30	C
35034500					přírodní	tryskaný	Bystrovany	ks	10	144,00	1440	EUR 120x80	799,00	966,80	C
35034547					Piano	tryskaný	Bystrovany	ks	10	144,00	1440	EUR 120x80	849,00	1 027,30	C





SCHODIŠŤOVÉ STUPNĚ OBLOUKOVÉ

obj. kód	název produktu	rozměry (mm)			barva	povrch	výrobní závod	měrná jedn.	1 paleta ks	1 kus kg	počet ks do 180°	vnější poloměr (mm)	hmotnost výrobků na pal. (kg)	druh palety	cena Kč/ks bez DPH	cena Kč/ks s DPH	ST
		délka	šířka	výška													
35022300	S - Středová podesta výplň stupně č.1 90°	1036	660	150	přírodní	hladký	Chválkovice	ks	1	115,00	2	650	115	EUR 120x80	815,00	986,20	C
35022400					přírodní	tryskaný	Chválkovice	ks	1	115,00	2	650	115	EUR 120x80	1 015,00	1 228,20	C
35020100	O - Středová podesta samostatný stupeň 90°	1068	680	150	přírodní	hladký	Chválkovice	ks	1	122,00	2	670	122	EUR 120x80	855,00	1 034,60	C
35020200					přírodní	tryskaný	Chválkovice	ks	1	122,00	2	670	122	EUR 120x80	1 070,00	1 294,70	C
35020300	1. Stupeň obloukový 90°	1587	350	150	přírodní	hladký	Chválkovice	ks	1	158,00	2	1 010	158	EUR 120x80	1 190,00	1 439,90	C
35020400					přírodní	tryskaný	Chválkovice	ks	1	158,00	2	1 010	158	EUR 120x80	1 510,00	1 827,10	C
35020700	2. Stupeň obloukový 45°	1052	350	150	přírodní	hladký	Chválkovice	ks	2	112,00	4	1 340	224	EUR 120x80	785,00	949,90	C
35020800					přírodní	tryskaný	Chválkovice	ks	2	112,00	4	1 340	224	EUR 120x80	995,00	1 204,00	C
35020900	3. Stupeň obloukový 30°	874	350	150	přírodní	hladký	Chválkovice	ks	3	97,00	6	1 670	291	EUR 120x80	650,00	786,50	C
35021000					přírodní	tryskaný	Chválkovice	ks	3	97,00	6	1 670	291	EUR 120x80	825,00	998,30	C
35021100	4. Stupeň obloukový 22,5°	785	350	150	přírodní	hladký	Chválkovice	ks	3	89,00	8	2 000	267	EUR 120x80	585,00	707,90	C
35021200					přírodní	tryskaný	Chválkovice	ks	3	89,00	8	2 000	267	EUR 120x80	745,00	901,50	C
35021300	5. Stupeň obloukový 30°	1220	350	150	přírodní	hladký	Chválkovice	ks	2	141,00	6	2 330	282	EUR 120x80	910,00	1 101,10	C
35021400					přírodní	tryskaný	Chválkovice	ks	2	141,00	6	2 330	282	EUR 120x80	1 155,00	1 397,60	C
35021500	6. Stupeň obloukový 22,5°	1045	350	150	přírodní	hladký	Chválkovice	ks	2	123,00	8	2 660	246	EUR 120x80	845,00	1 022,50	C
35021600					přírodní	tryskaný	Chválkovice	ks	2	123,00	8	2 660	246	EUR 120x80	1 055,00	1 276,60	C
35021700	7. Stupeň obloukový 30°	1566	350	150	přírodní	hladký	Chválkovice	ks	2	185,00	6	2 990	370	EUR 120x80	1 215,00	1 470,20	C
35021800					přírodní	tryskaný	Chválkovice	ks	2	185,00	6	2 990	370	EUR 120x80	1 530,00	1 851,30	C
35021900	8. Stupeň obloukový 22,5°	1304	350	150	přírodní	hladký	Chválkovice	ks	2	156,00	8	3 320	312	EUR 120x80	1 040,00	1 258,40	C
35022000					přírodní	tryskaný	Chválkovice	ks	2	156,00	8	3 320	312	EUR 120x80	1 300,00	1 573,00	C
35022100	9. Stupeň obloukový 30°	1911	350	150	přírodní	hladký	Chválkovice	ks	1	230,00	6	3 650	230	EUR 120x80	1 475,00	1 784,80	C
35022200					přírodní	tryskaný	Chválkovice	ks	1	230,00	6	3 650	230	EUR 120x80	1 860,00	2 250,60	C
35020500	10. Stupeň obloukový 22,5°	1563	350	150	přírodní	hladký	Chválkovice	ks	2	189,00	8	3 980	378	EUR 120x80	1 235,00	1 494,40	C
35020600					přírodní	tryskaný	Chválkovice	ks	2	189,00	8	3 980	378	EUR 120x80	1 550,00	1 875,50	C

SCHODIŠŤOVÉ STUPNĚ ROHOVÉ A NÁJEZDOVÉ

obj. kód	název produktu	rozměry (mm)			barva	povrch	výrobní závod	měrná jedn.	1 paleta ks	1 kus kg	hmotnost výrobků na pal. (kg)	druh palety	cena Kč/ks bez DPH	cena Kč/ks s DPH	ST
		délka	šířka	výška											
35030100	Stupeň rohový 90°	při délce ramen 900-900	350	150	přírodní	hladký	Chválkovice	ks	2	175,00	350	EUR 120x80	1 320,00	1 597,20	C
35030200					přírodní	tryskaný	Chválkovice	ks	2	175,00	350	EUR 120x80	1 680,00	2 032,80	C
35030300	Stupeň rohový 135°	při délce ramen 750-750	350	150	přírodní	hladký	Chválkovice	ks	2	165,00	330	EUR 120x80	1 115,00	1 349,20	C
35030400					přírodní	tryskaný	Chválkovice	ks	2	165,00	330	EUR 120x80	1 415,00	1 712,20	C
35040100	Stupeň nájezdový	1000	350	150/300	přírodní	hladký	Chválkovice	ks	2	161,00	322	EUR 120x80	1 040,00	1 258,40	C
35040200					přírodní	tryskaný	Chválkovice	ks	2	161,00	322	EUR 120x80	1 340,00	1 621,40	C

NATURAL SCHODY

vyobrazení	obj. kód	pozn.	název produktu	rozměry (mm)			barva	povrch	výrobní závod	měrná jedn.	1 paleta ks	1 kus kg	hmotnost výrobků na pal. (kg)	druh palety	cena Kč/ks bez DPH	cena Kč/ks s DPH	ST
				délka	šířka	výška											
	13094503		Schod BARK	900	350	150	hnědá	reliefní	Chválkovice	ks	3	107,00	321	EUR 120x80	1 110,00	1 343,10	C
	13093900		Schod FURIE 1	1220	355	155	přírodní	reliefní	Chválkovice	ks	2	133,00	266	EUR 120x80	1 229,00	1 487,10	C
	13093938						černá	reliefní	Chválkovice	ks	2	133,00	266	EUR 120x80	1 379,00	1 668,60	C
	13093934						pískovcová	reliefní	Chválkovice	ks	2	133,00	266	EUR 120x80	1 379,00	1 668,60	C
	13094900	N	Schod FURIE 2	1200	350	180	přírodní	reliefní	Chválkovice	ks	2	165,00	330	EUR 120x80	1 229,00	1 487,10	C
	13094800		Schod GRACIE	1205	395	155	přírodní	hladký	Chválkovice	ks	2	153,00	306	EUR 120x80	1 349,00	1 632,30	C
	13094834						pískovcová	hladký	Chválkovice	ks	2	153,00	306	EUR 120x80	1 519,00	1 838,00	C
	130950103	N	schod TOGO	890	350	150	hnědá	reliefní	Chválkovice	ks	2	110,00	220	EUR 120x80	950,00	1 149,50	C

FASÁDNÍ SYSTÉM NOVINKA

UŽITÍ

Systém vibrolisovaných obkladových desek je určený pro realizaci vnějšího pláště budov suchou výstavbou. Obvodový plášť je možné zateplit až do 200 mm tloušťky izolantu. Obkladové fasádní desky jsou zavěšovány na hliníkovou nosnou konstrukci skrytým nerez kotvicím systémem.

Obkladové desky jsou opatřeny efektivním anorganickým fotokatalyzátorem oxidem titaničitým, který napomáhá odstranění některých organických i anorganických polutantů (zejména NOx) z ovzduší.

Impulzem pro používání fotokatalyzátorů ve stavebních materiálech je direktiva EU 1999/30/ES požadující výrazné snížení emisí oxidů dusíku, a to již od ledna 2010 ve všech členských zemích EU.

VLASTNOSTI

Výhodami tohoto systému jsou zejména:

- aktivně pozitivní vliv na životní prostředí
- dlouhodobá životnost a odolnost vůči povětrnostním vlivům
- ekologická nezávadnost
- rozebíratelnost a možnost opakovaného použití nebo výměny kusů
- bezúdržbovost
- nezávislost na zranění a působení samotné konstrukce stavby
- pozitivní vliv na teplotní režim uvnitř budovy



- možnost zabudování tepelné izolace
- působením fotokatalýzy se silně omezuje zachycení a růst mikroorganismů, řas a mechů na povrchu betonu

UPOZORNĚNÍ

Ukázky a vzorníky barev a povrchů v ceníku, reprodukované ofsetovým tiskem, mají jen orientační charakter a nemusí zcela věrohodně zobrazovat skutečný vzhled výrobků.

Obkladové desky nejsou standardně skladem. Jsou vyráběny na zakázku, dle projektové dokumentace vytvořené na základě zaměření skutečného stavu.

OBKLADOVÉ FASÁDNÍ DESKY / povrch hladký



Korodo Piano



SCHÉMA NOSNÉ KONSTRUKCE



KOTVICÍ SYSTÉM ODVĚTRÁVANÉ FASÁDY (bez obkladových desek)

název produktu	pozn.	cena Kč/m ² bez DPH	cena Kč/m ² s DPH	ST
Systém pro odsazení od nosné konstrukce 70 mm (rastr nosných kotev 850x400 mm)	N	3 190,00	3 860,00	D
Systém pro odsazení od nosné konstrukce 120 mm (rastr nosných kotev 850x400 mm)	N	2 990,00	3 618,00	D
Systém pro odsazení od nosné konstrukce 120–230 mm (rastr nosných kotev 850x400 mm)	N	3 190,00	3 860,00	D

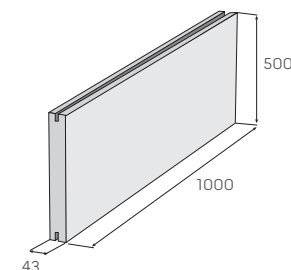
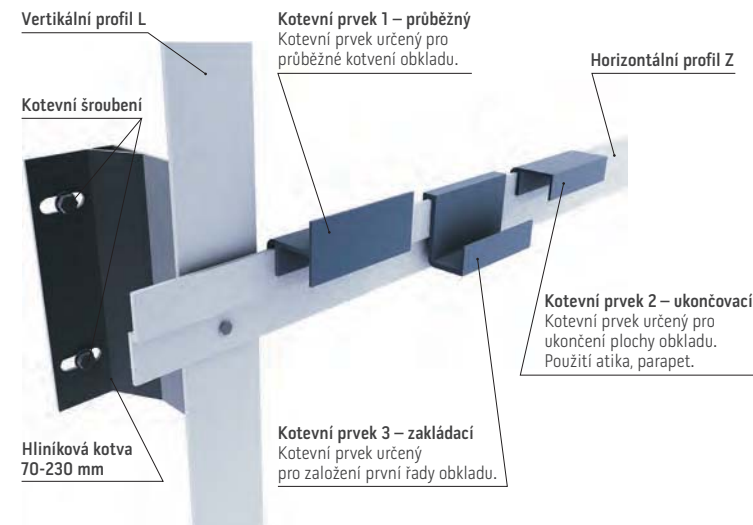
OBKLADOVÉ FASÁDNÍ DESKY

vyobrazení	obj. kód	pozn.	název produktu	rozměry (mm)			barva	povrch	výrobní závod	měrná jedn.	počet ks m ²	1 kus kg	1 m ² kg	1 paleta ks	hmotnost výrobků na pal. (kg)	druh palety	cena Kč/m ² bez DPH	cena Kč/m ² s DPH	ST
				délka	šířka	výška													
	56011363	N	Obkladová fasádní deska	1000	500	43	Korodo	hladký	Lužec	m ²	2	45,5	91	12	546	EUR 120x80	999,00	1 208,80	B
	56011347	N					Piano	hladký	Lužec	m ²	2	45,5	91	12	546	EUR 120x80	999,00	1 208,80	B

výrobce **PRESBETON Nova, s.r.o.**

DÍLCE PRO STUDNY

výrobce PRESBETON Nova, s.r.o.

vyobrazení	obj. kód	název produktu	označení	průměr (mm)	výška	barva	povrch	výrobní závod	měrná jedn.	1 paleta ks	1 kus kg	hmotnost výrobků na pal. (kg)	druh palety	cena Kč/ks bez DPH	cena Kč/ks s DPH	ST
	36010100	Betónová skruž	TBX 2-100/100	1200/1000	1000	přírodní	hladký	Slavič	ks	x	790,00	x	x	1 290,00	1 560,90	C
	36010200		TBX 2-80/80	960/800	800	přírodní	hladký	Slavič	ks	x	400,00	x	x	1 090,00	1 318,90	C
	36010900		TBX 2-100/50	1200/1000	500	přírodní	hladký	Slavič	ks	x	430,00	x	x	790,00	955,90	C
	36020100	Betónový poklop	TBH 6-100	1210	90	přírodní	hladký	Chválkovice	ks	3	240,00	720	EUR 120x80	856,00	1 035,80	C
	36020300		TBH 6-80	970	90	přírodní	hladký	Chválkovice	ks	3	154,00	462	EUR 120x80	699,00	845,80	C



Na objednávku lze vyrobit poklopy s otvorem, skruže s jinými výškami (min. 30 cm) a dnem.

DOPLŇKY PRO PLOTOVÝ SYSTÉM



výrobce PRESBETON Nova, s.r.o.

vyobrazení	obj. kód	název produktu	označení	rozměry (mm)			barva	povrch	výrobní závod	měrná jedn.	1 paleta ks	1 kus kg	hmotnost výrobků na pal. (kg)	druh palety	cena Kč/ks bez DPH	cena Kč/ks s DPH	ST
				délka	šířka	výška											
	56190200	Plotová patka průběžná	x	250	250	350	přírodní	hladký	Bystrovany	ks	36	42,00	1512	EUR 120x80	124,00	150,00	C
	56180200	Plotová patka rohová	x				přírodní	hladký	Bystrovany	ks	36	40,00	1440	EUR 120x80	124,00	150,00	C
	56200200	Podhrabová deska	PD 1-250	2310	50	300	přírodní	hladký	Chválkovice	ks	15	82,00	1230	EUR 120x80	409,00	494,90	C
	56210200		PD 1-300	2810	50	300	přírodní	hladký	Chválkovice	ks	15	100,00	1500	EUR 120x80	499,00	603,80	C

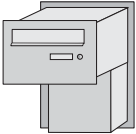
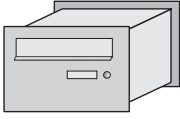
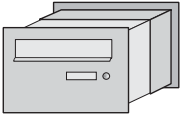

DRŽÁKY PLOTOVÝCH POLÍ

vyobrazení	obj. kód	název produktu	označení	popis	výrobní závod	měrná jedn.	cena Kč/ks bez DPH	cena Kč/ks s DPH	ST
	52040199	Úchyt plotové výplně průběžný	DD 60	pozink. ocel. pásovina 650 x 40 x 5 mm vhodná k ukotvení plot. výplně do sloupků 400 x 400 a 400 x 200 mm	zboží	ks	145,00	175,50	D
	52040299	Úchyt plotové výplně koncový	DD 40	pozink. ocel. pásovina 420 x 40 x 5 mm vhodná k ukotvení plot. výplně do konc. a rohov. částí a sloup. 400 x 400 a 400 x 200 mm	zboží	ks	115,00	139,20	D

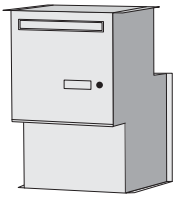

NEREZOVÉ DOPISNÍ SCHRÁNKY

vyobrazení	obj. kód	pozn.	název produktu	označení	popis	výrobní závod	měrná jedn.	cena Kč/ks bez DPH	cena Kč/ks s DPH	ST
 <p>zdivo tl. 200 mm</p>	52037699	N	Dopisní schránka	D/20	zdivo 20 cm, bez jmenovky a tlačítka	zboží	ks	4 065,00	4 918,70	D
	52031099			D/1/20	zdivo 20 cm, jmenovka mosaz	zboží	ks	4 199,00	5 080,80	D
	52030199			D/1/1/20	zdivo 20 cm, jmenovka mosaz, tlačítko zvonku	zboží	ks	4 299,00	5 201,80	D
	52030299			D/1/1/20/A	zdivo 20 cm, jmenovka mosaz, tlačítko zvonku, příprava pro hlasovou jednotku	zboží	ks	4 899,00	5 927,80	D
	52030399			D/1/1/20/AV	zdivo 20 cm, jmenovka mosaz, tlačítko zvonku, příprava pro video a hlasovou jednotku	zboží	ks	5 699,00	6 895,80	D
	52039299	N		D/20/AV-bar	zdivo 20 cm, příprava pro panel videa a hlasové jednotky, jmenovka a tlačítko zvonku jsou součástí panelu	zboží	ks	4 065,00	4 918,70	D
 <p>zdivo tl. 400 mm</p>	52039099	N	Dopisní schránka	D/40	zdivo 40 cm, bez jmenovky a tlačítka	zboží	ks	3 595,00	4 350,00	D
	52031199			D/1/40	zdivo 40 cm, jmenovka mosaz	zboží	ks	3 799,00	4 596,80	D
	52030499			D/1/1/40	zdivo 40 cm, jmenovka mosaz, tlačítko zvonku	zboží	ks	3 899,00	4 717,80	D
	52030599			D/1/1/40/A	zdivo 40 cm, jmenovka mosaz, tlačítko zvonku, příprava pro hlasovou jednotku	zboží	ks	4 499,00	5 443,80	D
	52030699			D/1/1/40/AV	zdivo 40 cm, jmenovka mosaz, tlačítko zvonku, příprava pro video a hlasovou jednotku	zboží	ks	5 299,00	6 411,80	D
	52039399	N		D/40/AV-bar	zdivo 40 cm, příprava pro panel videa a hlasové jednotky, jmenovka a tlačítko zvonku jsou součástí panelu	zboží	ks	3 595,00	4 350,00	D
 <p>zdivo tl. 300 - 500 mm</p>	52039199	N	Dopisní schránka	D/50	zdivo 50 cm, bez jmenovky a tlačítka	zboží	ks	4 065,00	4 918,70	D
	52031299			D/1/50	zdivo 30-50 cm, jmenovka mosaz	zboží	ks	4 199,00	5 080,80	D
	52030799			D/1/1/50	zdivo 30-50 cm, jmenovka mosaz, tlačítko zvonku	zboží	ks	4 299,00	5 201,80	D
	52030899			D/1/1/50/A	zdivo 30-50 cm, jmenovka mosaz, tlačítko zvonku, příprava pro hlasovou jednotku	zboží	ks	4 899,00	5 927,80	D
	52030999			D/1/1/50/AV	zdivo 30-50 cm, jmenovka mosaz, tlačítko zvonku, příprava pro video a hlasovou jednotku	zboží	ks	5 699,00	6 895,80	D
	52039499	N		D/50/AV-bar	zdivo 50 cm, příprava pro panel videa a hlasové jednotky, jmenovka a tlačítko zvonku jsou součástí panelu	zboží	ks	4 065,00	4 918,70	D
	 <p>zdivo tl. 300 mm SIMPLE BLOCK - sloupek</p>	52060199		N	Dopisní schránka	SB/S	zdivo 30 cm, bez jmenovky a tlačítka	zboží	ks	4 155,00
52060299		N	SB/1/S	zdivo 30 cm, jmenovka mosaz		zboží	ks	4 219,00	5 105,00	D
52060399		N	SB/1/1/S	zdivo 30 cm, jmenovka mosaz, tlačítko zvonku		zboží	ks	4 375,00	5 293,80	D
52060499		N	SB/2/2/S	zdivo 30 cm, jmenovka mosaz 2x, tlačítko zvonku 2x		zboží	ks	4 689,00	5 673,70	D
52060599		N	SB/3/3/S	zdivo 30 cm, jmenovka mosaz 3x, tlačítko zvonku 3x		zboží	ks	4 999,00	6 048,80	D
52060699		N	SB/1/1/A/S	zdivo 30 cm, jmenovka mosaz, tlačítko zvonku, příprava pro hlasovou jednotku		zboží	ks	4 529,00	5 480,10	D
52060799		N	SB/2/2/A/S	zdivo 30 cm, jmenovka mosaz 2x, tlačítko zvonku 2x, příprava pro hlasovou jednotku		zboží	ks	4 845,00	5 862,50	D
52060899		N	SB/3/3/A/S	zdivo 30 cm, jmenovka mosaz 3x, tlačítko zvonku 3x, příprava pro hlasovou jednotku		zboží	ks	5 159,00	6 242,40	D
52060999		N	SB/1/1/AV/S	zdivo 30 cm, jmenovka mosaz, tlačítko zvonku, příprava pro video a hlasovou jednotku		zboží	ks	4 689,00	5 673,70	D
52061099		N	SB/2/2/AV/S	zdivo 30 cm, jmenovka mosaz 2x, tlačítko zvonku 2x, příprava pro video a hlasovou jednotku		zboží	ks	4 999,00	6 048,80	D
52061199		N	SB/3/3/AV/S	zdivo 30 cm, jmenovka mosaz 3x, tlačítko zvonku 3x, příprava pro video a hlasovou jednotku		zboží	ks	5 315,00	6 431,20	D
52061299		N	SB/AV-bar/S	zdivo 30 cm, příprava pro panel videa a hlasové jednotky, jmenovka a tlačítko zvonku jsou součástí panelu		zboží	ks	4 065,00	4 918,70	D
 <p>zdivo tl. 200 mm SIMPLE BLOCK - průběžné zdivo</p>		52061399	N	Dopisní schránka		SB/P	zdivo 20 cm, bez jmenovky a tlačítka	zboží	ks	4 375,00
	52061499	N	SB/1/P		zdivo 20 cm, jmenovka mosaz	zboží	ks	4 529,00	5 480,10	D
	52061599	N	SB/1/1/P		zdivo 20 cm, jmenovka mosaz, tlačítko zvonku	zboží	ks	4 689,00	5 673,70	D
	52061699	N	SB/2/2/P		zdivo 20 cm, jmenovka mosaz 2x, tlačítko zvonku 2x	zboží	ks	4 999,00	6 048,80	D
	52061799	N	SB/3/3/P		zdivo 20 cm, jmenovka mosaz 3x, tlačítko zvonku 3x	zboží	ks	5 315,00	6 431,20	D
	52061899	N	SB/1/1/A/P		zdivo 20 cm, jmenovka mosaz, tlačítko zvonku, příprava pro hlasovou jednotku	zboží	ks	4 845,00	5 862,50	D
	52061999	N	SB/2/2/A/P		zdivo 20 cm, jmenovka mosaz 2x, tlačítko zvonku 2x, příprava pro hlasovou jednotku	zboží	ks	5 159,00	6 242,40	D
	52062099	N	SB/3/3/A/P		zdivo 20 cm, jmenovka mosaz 3x, tlačítko zvonku 3x, příprava pro hlasovou jednotku	zboží	ks	5 469,00	6 617,50	D
	52062199	N	SB/1/1/AV/P		zdivo 20 cm, jmenovka mosaz, tlačítko zvonku, příprava pro video a hlasovou jednotku	zboží	ks	4 999,00	6 048,80	D
	52062299	N	SB/2/2/AV/P		zdivo 20 cm, jmenovka mosaz 2x, tlačítko zvonku 2x, příprava pro video a hlasovou jednotku	zboží	ks	5 315,00	6 431,20	D
	52062399	N	SB/3/3/AV/P		zdivo 20 cm, jmenovka mosaz 3x, tlačítko zvonku 3x, příprava pro video a hlasovou jednotku	zboží	ks	5 625,00	6 806,30	D
	52062499	N	SB/AV-bar/P		zdivo 20 cm, příprava pro panel videa a hlasové jednotky, jmenovka a tlačítko zvonku jsou součástí panelu	zboží	ks	4 375,00	5 293,80	D
	Rozšíření schránky: 1-2 jmenovky, 1-2 tlačítka zvonku	52035199			Jmenovka navíc		rozšíření o jmenovku, cena za 1 ks, maximální počet na jedné schránce – 3 ks	zboží	ks	99,00
52035299			Zvonek navíc		rozšíření o tlačítko zvonku, cena za 1 ks, maximální počet na jedné schránce – 3 ks	zboží	ks	399,00	482,80	D

NEREZOVÁ KRYCÍ DVÍŘKA

vyobrazení	obj. kód	název produktu	označení	popis	výrobní závod	měrná jedn.	cena Kč/ks bez DPH	cena Kč/ks s DPH	ST
	52033199	Krycí dvířka plynu	DP 40	Dvířka na HUP, 400 x 400 mm	zboží	ks	2 799,00	3 386,80	D
	52033299		DP 60	Dvířka na HUP, 400 x 600 mm	zboží	ks	3 099,00	3 749,80	D
	52034199	Zadní kryt	DZ 40	Zadní kryt HUP, pro zdivo tloušťky 200 mm, 400 x 400 mm	zboží	ks	2 199,00	2 660,80	D
	52034299		DZ 60	Zadní kryt HUP, pro zdivo tloušťky 200 mm, 400 x 600 mm	zboží	ks	2 799,00	3 386,80	D
	52032199	Krycí dvířka elektřiny	DE 40	Dvířka na elektrický rozvaděč, 400 x 400 mm	zboží	ks	2 799,00	3 386,80	D
	52032299		DE 60	Dvířka na elektrický rozvaděč, 400 x 600 mm	zboží	ks	3 099,00	3 749,80	D

TERČE

vyobrazení	obj. kód	název produktu	označení	tloušťka trnu (v mm)	výška terče (v mm)	velikost (v mm)	výrobní závod	měrná jedn.	cena Kč/ks bez DPH	cena Kč/ks s DPH	ST
	52121099	Terč TT	TT 154/14	3	14	x	zboží	ks	7,40	9,00	D
	52121199		TT151/17	3	17	x	zboží	ks	9,30	11,30	D
	52121299	Podložka TP	TP 150/2,5	x	2,5	x	zboží	ks	6,90	8,30	D
	52121999	Terč EH	EH 12	x	12	x	zboží	ks	6,50	7,90	D
	52122099		EH 15	x	15	x	zboží	ks	7,00	8,50	D
	52122199	Podložka LH	LH 3	x	3	x	zboží	ks	7,00	8,50	D
	52122499	Terč NM	NM1	4	25-40	x	zboží	ks	72,00	87,10	D
	52122599		NM2	4	40-70	x	zboží	ks	79,00	95,60	D
	52122699		NM3	4	60-100	x	zboží	ks	89,00	107,70	D
	52122799		NM4	4	90-160	x	zboží	ks	110,00	133,10	D
	52122899		NM5	4	150-270	x	zboží	ks	153,00	185,10	D
	52122999	Gumová podložka	LGH2	x	2	x	zboží	ks	10,50	12,70	D
	52123099		LGH3	x	3	x	zboží	ks	10,90	13,20	D
	52122399	Regulační klíč	SE	x	x	x	zboží	ks	1 200,00	1 452,00	D
	52122299	Spárovací křížek	47/19/3	x	x	47/19/3	zboží	ks	2,50	3,00	D
	52123199		47/19/5	x	x	47/19/5	zboží	ks	2,70	3,30	D

KLEŠTĚ NA POKLÁDKU DLAŽBY

vyobrazení	obj. kód	název produktu	označení	výrobní závod	měrná jedn.	cena Kč/ks bez DPH	cena Kč/ks s DPH	ST
	52160299	Kleště PD	KPD	zboží	ks	799,00	966,80	D

ZDICÍ A SPÁROVACÍ MATERIÁLY

vyobrazení	obj. kód	název produktu	označení	frakce (mm)	1 paleta ks	hmotnost kg/pytel	hmotnost na paletě (kg)	druh palety	výrobní závod	měrná jedn.	cena Kč/ks bez DPH	cena Kč/ks s DPH	ST
	52010199	Zásypový písek balený	PR 30/31	0,3 – 1,0	40	25,00	1000	EUR 120x80	zboží	pytel	99,00	119,80	D

vyobrazení	obj. kód	název produktu	označení	1 paleta ks	hmotnost kg/pytel	hmotnost na paletě (kg)	druh palety	výrobní závod	měrná jedn.	cena Kč/ks bez DPH	cena Kč/ks s DPH	ST
	52020199	Zdící a spárovací malta	ZSM 40	30	40,00	1200	EUR 120x80	zboží	pytel	133,00	160,90	D

STAVEBNÍ CHEMIE

popis	obj. kód	název produktu	označení	balení (kg)	výrobní závod	měrná jedn.	cena Kč/ks bez DPH	cena Kč/ks s DPH	ST
impregnace pro betonové výrobky, která nemá vliv na změnu barevnosti	52171199	Impregnace	SEALER W	5	zboží	ks	1 589,00	1 922,70	D
	52171299			20	zboží	ks	6 169,00	7 464,50	D
impregnace pro betonové výrobky s prohloubením barevnosti a leskem	52171399	Impregnace	SIKAGARD 907W	5	zboží	ks	1 160,00	1 403,60	D
	52171499			20	zboží	ks	4 290,00	5 190,90	D
impregnace pro broušené (leštěné) dlažby	52171599	Impregnace	FLOR ACRYL SUPER	1	zboží	ks	404,00	488,80	D

popis	obj. kód	název produktu	označení	balení (l)	výrobní závod	měrná jedn.	cena Kč/ks bez DPH	cena Kč/ks s DPH	ST
bezchloridový prostředek k čištění betonu	52170499	Čistič betonu	BETONCLEANER	1	zboží	ks	79,00	95,60	D
	52170599			5	zboží	ks	309,00	373,90	D
	52170699			10	zboží	ks	479,00	579,60	D

RECYKLÁT

obj. kód	název produktu	frakce (mm)	výrobní závod	měrná jedn.	cena Kč/ks bez DPH	cena Kč/ks s DPH	ST
70010499	Směs recyklovaného kameniva	8/63	Bystrovany/Slavič	t	99,00	119,80	C

DŮLEŽITÁ UPOZORNĚNÍ PRO ZÁKAZNÍKY

Hmotnosti jednotlivých výrobků uvedených v ceníku jsou stanoveny pouze jako orientační bez započtení hmotnosti palet. Vápenné výkvěty a odchylky v odstínu barevnosti nejsou vadami zboží, a tedy ani důvodem k reklamaci. Výrobce si vyhrazuje právo změnit místo odběru zboží, druh palety a způsob balení. Na jiná barevná provedení a opracování povrchu, než jsou u jednotlivých výrobků uvedena, stanovíme individuální cenovou nabídku.

Vzorník povrchů a barev je čistě orientační a tiskové reprodukce se mohou lišit od skutečného vzhledu. Při pokládce dlažby nedoporučujeme kombinovat dlažbu stejného druhu z více výrobních závodů. Pokládku dlažeb je vhodné provádět z více palet, nedoporučujeme pokládku dlažby po celých vrstvách z jedné palety.

PALETOVÉ HOSPODÁŘSTVÍ

Zboží je obvykle dodáváno na následujících druzích palet:

druh a rozměr palety	hmotnost palety (kg)	cena Kč/ks bez DPH	cena Kč/ks s DPH	cena Kč/ks bez DPH	cena Kč/ks s DPH
		prodej		výkup	
120x70	15	230,00	278,30	200,00	242,00
120x80	20	230,00	278,30	200,00	242,00
120x90	22	230,00	278,30	200,00	242,00
EUR 120x80	20	230,00	278,30	200,00	242,00
M 120x90	22	230,00	278,30	200,00	242,00
120x120	30	230,00	278,30	200,00	242,00

Kupující má právo vrátit nebo vyměnit (při další dodávce na započtení ceny palet této dodávky) prodávajícímu palety stejného druhu, nepoškozené a k dalším expedicím použitelné, a to do 2 měsíců ode dne dodávky, pokud není smluvně stanoveno jinak. Při vrácení palet je nutné předložit doklady, případně uvést čísla dokladů (dodací list, faktura), ke kterým se dané obaly vztahují. Bez těchto údajů nebude možné palety vzít od kupujícího zpět. Palety stejného druhu lze prodávajícímu vrátit jen v místě původní dodávky, pokud není smluvně stanoveno jinak. Dodání palet je považováno za zdanitelné plnění, k uvedeným cenám palet bude účtována DPH dle platných předpisů.

Z důvodu postupné redukce druhů palet firmy PRESBETON může docházet zejména v začátku sezony k souběhu dvou různých balení u totožného výrobku (rozdílnost se může týkat nejen druhu palety, ale i množství zboží na paletě).

V případě nesprávného uložení palet na automobilu si vyhrazujeme právo účtovat poplatek za přeskládání. Poplatek bude účtován ve výši 500 Kč za každou započatou hodinu.

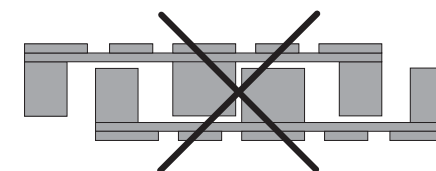
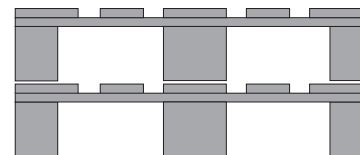

VŠEOBECNÉ OBCHODNÍ PODMÍNKY

1. ÚVODNÍ USTANOVENÍ

1.1. Závaznost. Podle těchto všeobecných obchodních podmínek (dále jen VOP) se nabízí, prodává a dodává zboží PRESBETON® (dále jen zboží) z produkce výrobce PRESBETON Nova, s.r.o. a z produkce výrobce PRESBETON Drahotuše, s.r.o. (dále jen prodávající). Není-li výslovně písemně sjednáno jinak, řídí se těmito VOP veškeré smluvní vztahy při prodeji a dodávkách zboží a s ním souvisejícího doplňkového zboží; odchylky od VOP musí být písemně sjednány ve smlouvě, jejíž přílohou jsou VOP. Odchylky od VOP nelze účinně sjednat faktickými úkony. VOP obsahují tradiční obchodní zvyklosti z prodeje zboží PRESBETON®. Není-li výslovně písemně sjednáno jinak, postupuje se podle VOP i při poskytování dalších služeb prodávajícím. VOP se nevztahují na internetový obchod prodávajícího. Dodávky díla se řídí všeobecnými podmínkami smluv o dílo (VPD).

1.2. Publikace informací na www.presbeton.cz. Zboží, jeho vlastnosti a cena jsou obsaženy v ceníku (jehož součástí jsou VOP), prohlášení o vlastnostech, certifikátech, pracovních postupech, technických příručkách, technických listech a dalších obchodních listinách, přístupných spolu s veškerými dalšími sděleními a informacemi zejm.: (i) o prodávajícím, prodejních místech, výrobních závodech, kontaktních místech, adresách a spojeních (ii) informacemi pro spotřebitele (např. o právech ze záruky, vadného plnění a podmínkách jejich uplatnění vč. poučení o právu odstoupení a formuláře pro odstoupení od smlouvy) a (iii) sděleními a poučeními při smlouvách uzavíraných distančním způsobem (dále jen všeobecné prodejní listiny – VPL) na internetových stránkách www.presbeton.cz a v prodejních místech. Kupující objednávkou nebo smlouvou potvrzuje seznámení a souhlas s platnými VOP i znalost VPL prodávajícího. VOP tvoří přílohu ceníku zboží a vždy se považují za podmínky prodeje a nedílnou součást smlouvy s kupujícím.

1.3. Kontaktní údaje prodávajícího. Internetové stránky www.presbeton.cz obsahují veškeré

kontaktní údaje jednotlivých prodejních míst prodávajícího; doručování na jiné adresy nemá žádné účinky; to se netýká běžné komunikace s pracovníky prodávajícího.

2. UZAVÍRÁNÍ SMLOUVY

2.1. Objednávka a smlouva. Prodej a dodávky zboží se uskuteční na základě přijaté objednávky kupujícího nebo písemné smlouvy. Smlouva nebo potvrzení objednávky jsou pro prodávajícího závazné podpisem jeho pracovníka. Smlouva je podle VOP uzavřena i převzetím zboží v prodejním místě prodávajícího kupujícím; kupujícím potvrzený dodací list slouží jako doklad o uzavření kupní smlouvy za ceny, stanovené ceníkem v době převzetí zboží.

2.2. Obsah a náležitosti objednávky. Objednávka musí být písemná; za písemnou se považuje i zaslání do prodejního místa faxem nebo elektronickou poštou. Objednávka musí obsahovat: (i) druh, množství a barvu zboží v ceníkovém označení, (ii) navrhovaný termín dodávky, (iii) požadovaný způsob převzetí (vlastní odběr, předání k přepravě, odvoz), (iv) odkaz na ceník PRESBETON®, (v) způsob placení podle čl.5, (vi) jméno (firmu), sídlo (bydliště) a doručnou adresu, identifikátor (IČ, DIČ, datum narození), bankovní spojení (č.ú.), kontaktní údaje kupujícího (telefon, fax nebo e-mail) a podpis kupujícího; to platí obdobně i pro spotřebitele. U podnikatelů musí být dále identifikována: (a) jednatel vč. oprávnění k jednání a funkce, (b) jméno, identifikátor osoby oprávněné k převzetí zboží a faktury (v případě odběru RZ vozidla a identifikace řidiče) a datová schránka. Ten, kdo vystavuje (podepisuje) objednávku, ručí za správnost a úplnost údajů v ní uvedených a v pochybnostech se má za to, že je kupujícím. Vystavením objednávky potvrzuje objednatel znalost a souhlas s VOP, ceníkem a VPL prodávajícího, souhlas s režimem dodávky zboží i svoji platbyschopnost.

2.3. Standardizované objednávky. Kupující může využít standardizovaných objednávek na www.presbeton.cz; prodávající jejich použití

doporučuje. Odst. 2.2. platí pro standardizované objednávky obdobně.

2.4. Závaznost objednávky pro kupujícího. Objednávka je pro kupujícího závazná do potvrzení prodávajícím, nejdéle však 30 dnů od zaslání. Objednávka je platná, je-li zaslána na kontaktní údaje prodejního místa prodávajícího a opatřena podpisem kupujícího nebo jeho oprávněného zástupce.

2.5. Písemné přijetí objednávky. Za přijatou se objednávka považuje jen, je-li prodávajícím písemně potvrzena; písemným potvrzením se rozumí i potvrzení faxem nebo elektronickou poštou na kontaktní spojení, uvedené v objednávce. Přijatá objednávka platí za smlouvu, uzavřenou v rámci VOP a smluvní vztah při se prodeji zboží řídí, není-li výslovně písemně dohodnuto jinak, VOP. Prodávající není do potvrzení objednávkou vázán.

2.6. Změny. Obsahuje-li potvrzení objednávky jiné údaje (zejm. o místě, termínu dodávky či převzetí), považují se tyto odlišné údaje za návrh změny. Změněná objednávka je pro prodávajícího i kupujícího závazná, pokud kupující do 24 hodin po obdržení změn neoznámí písemně prodávajícímu, že se změnami nesouhlasí. Nesouhlasí-li kupující se změnami, není původní objednávka přijatá.

2.7. Uzavírání smluv se spotřebitelem distančním způsobem se řídí zákonem; články 2.1 až 2.5. tím nejsou dotčeny; VOP platí i pro tyto smlouvy. Uzavírání smluv se spotřebitelem mimo obchodní prostory prodávajícího je vyloučeno. Smlouvy se spotřebitelem se uzavírají zásadně v prodejních místech.

3. ZBOŽÍ

3.1. Vlastnosti zboží. Sortiment, druh, provedení a další vlastnosti zboží vč. způsobu balení a ceny jsou uvedeny ve VPL prodávajícího a přístupné na www.presbeton.cz. Zboží splňuje podmínky ČSN EN, podnikových a výrobních norem, certifikací a stavebně – technických osvědčení

prodávajícího. Technické parametry, tolerance, užité vlastnosti, pokyny k užití a údržbě jsou uvedeny v technických příručkách, technických listech a VPL přístupných na www.presbeton.cz a v prodejních místech. Provedení a zobrazení zboží ve VPL, obchodních listinách nebo internetových stránkách prodávajícího je s ohledem na závislost použitých technických prostředků pouze informativní a nelze je považovat za předlohu či vzorky (§ 2096 Obč. zák.). Prodávajícím (jako výrobcem) standardně v ceníku nabízené provedení zboží může být na přání kupujícího a na základě písemné objednávky (smlouvy) upraveno. Vlastnosti zboží, vyrobeného manufakturní výrobou (speciální / zakázkové zboží) jsou determinovány způsobem výroby a případné odchylky nelze pokládat za vady.

3.2. Záruky za zboží. Prodávající zaručuje vlastnosti zboží uvedené v čl. 3.1. a poskytuje kupujícímu zákonnou záruku za podmínky, že dodané zboží bude užito způsobem a v souladu s doporučeními výrobce. Zboží odpovídá příslušným povolením a certifikátům. Prodávající zaručuje, že zboží nemá právních vad a prodejem a dodávkou není porušováno právo třetí osoby. Bližší podrobnosti záruky stanoví VPL a zejm. záruční list. Záručním listem prodávající poskytuje na vymezené vlastnosti zboží nadzákonou záruku.

4. CENOVÉ PODMÍNKY

4.1. Cena. Vystavením objednávky, podpisem smlouvy nebo převzetím zboží v prodejním místě prodávajícího potvrzuje kupující znalost podmínek prodeje i platného ceníku a souhlas s VOP, cenou zboží a obalů. K ceně přísluší DPH v zákonné výši. Ceníková cena zboží a obalů je uvedena v jednotkách a zahrnuje i příp. paletování, balení a nakládku v místě dodávky. Výkupní cena obalů ke zpětnému odběru se řídí ceníkem platným ke dni zpětného odběru.

4.2. Ceník prodávajícího. Není-li písemně sjednáno jinak, je cena zboží a palet určena ceníky prodávajícího, platnými při vyskladnění nebo dodávce zboží; totéž platí i pro ceny jednotlivých

dobávek zboží v případě rámcových nebo dlouhodobých smluv.

4.3. Cenové zvýhodnění. Prodávající může poskytnout podmíněně cenové zvýhodnění formou rabatů či slev; cenové zvýhodnění se poskytuje pod podmínkou řádné a včasné úhrady ceny odebraného zboží a vyznačí ve faktuře. Nezaplátí-li kupující řádně a včas, cenové zvýhodnění odpadá k prvnímu dni prodlení s placením a platí cena dle ceníku prodávajícího v době dodávky nebo vyskladnění zboží.

4.4. Prodejní akce. Článek 4.3. se nepoužije při slevách při jednorázových prodejních akcích prodávajícího.

5. PLATEBNÍ PODMÍNKY

5.1. Zaplacení ceny. Řádným zaplacením je úhrada ceny pod označením dodávky zboží (faktury), provedená v místě dodávky nebo vyskladnění zboží. Není-li smlouvou výslovně písemně sjednáno jinak, je cena zboží splatná při převzetí (dodávce nebo vyskladnění) zboží, ve vztazích s podnikateli nejpozději do 30-ti dnů od převzetí zboží; údaj o splatnosti na faktuře nebo jiné výzvě se za změnu splatnosti nepovažuje.

5.2. Způsob placení. Způsob a zaplacení ceny zboží stanoví § 1957 Obč.zák. Bezhotovostní platební styk probíhá inkasem nebo platebním převodem zásadně při zajištění ceny zboží; kupující na žádost prodávajícího pohledávku zajistí. K zajištění může sloužit (i) dlužní úpis (ii) vlastní směnka kupujícího, vystavená na směnečnou sumu (cenu zboží vč. DPH), splatná bez protestu v termínu splatnosti ceny dodávky. Platbami kupujícího je hrazené nejprve příslušenství a poté jistina pohledávky.

5.3. Odlišné platební podmínky lze sjednat jen písemně.

6. DODACÍ PODMÍNKY

6.1. Místo předání zboží. K odevzdání a převzetí zboží kupujícím dochází při dodávce nebo vyskladnění ve výrobním závodu nebo v prodejním místě prodávajícího; totéž platí pro náhradní dodávky. Dodávkou se rozumí předání objednaného/

smlouveného zboží, vyskladněním předání tohoto zboží k přepravě.

6.2. Převzetí zboží kupujícím. Kupující přebírá zboží při dodávce nebo vyskladnění. Při dodávce/ vyskladnění je kupující (osoba uvedená v objednávce nebo kupujícím pověřená) povinen potvrdit dodací list. Dodací list slouží jako doklad o převzetí zboží kupujícím. Není-li dodací list, má se za to, že faktura slouží jako doklad jej nahrazující a dnem převzetí zboží je pak den vystavení faktury.

6.3. Převzetí zboží jinou osobou. Nepřebírá-li kupující zboží osobně, je povinen zajistit, aby jeho zástupce/pracovník předložil písemné pověření k převzetí zboží nejpozději při dodávce/vyskladnění. Nebude-li prodávajícímu dostatečně pověření předloženo, je prodávající oprávněn buď předání zboží odmítnout, nebo požadovat zaplacení ceny na přebírajícím a pak se má za to, že své závazky splnil dodávkou, vyskladněním nebo předáním této osobě. Pro tuto osobu platí VOP jako by byla kupujícím.

6.4. Splnění závazků prodávajícího. Dodávkou nebo vyskladněním jsou závazky prodávajícího splněny. Závazky prodávajícího jsou splněny (§ 2088 Obč.zák.) i tehdy, neuskutečnil-li se dodávka nebo vyskladnění v ujednaný termín bez zavinění prodávajícího; v tom případě je kupující povinen uhradit i skladné za každý započatý týden prodlení s převzetím zboží (i) ve výši 20 % ceny dodávky zboží vyrobeného na zakázku nebo zboží atypického (ii) ve výši 7 % ceny dodávky u ostatního zboží.

6.5. Stav zboží. Převzetí zboží při dodávce nebo vyskladnění prokazuje, že kupující si předem zboží řádně a dostatečně prohlédl, zjistil shodu jím požadovaného zboží s přebíraným i vhodnost užití převzatého zboží; to se týká zejména zjištění vlastností, množství, druhu, stavu, barvy a provedení zboží (příp. obalů) a vhodnosti balení s ohledem na zamýšlenou další manipulaci. Převzetím zboží kupující potvrzuje, že kupuje zboží ve stavu, množství a provedení, v jakém se při převzetí nachází, dále potvrzuje splnění závazků prodávajícího, zejm. (i) o předání dokladů ke zboží podle § 2087, 2094 Obč.zák. včetně VOP a VPL, (ii) o splnění závazků podle § 2095-2097 Obč.

zák. zejm. o předání zboží, opatřeného vhodnými obaly, ve stanoveném množství, jakosti a provedení. Je-li přebíráno zboží v obalech, převzetím kupující potvrzuje, že prověřil i vhodnost zajištění zboží v obalech pro přepravu a manipulaci.

6.6. Účinky převzetí zboží. Od převzetí zboží běží reklamační a záruční lhůty. Převzetím při dodávce nebo vyskladnění přechází na kupujícího i nebezpečí škody na zboží a vlastnictví. Zboží, jehož cena je placena po dodávce (vyskladnění) a nebyla jinak zajištěna, přechází do vlastnictví kupujícího až zaplacením kupní ceny; prodávající může v průběhu prvních 30-ti dnů prodlení s placením ceny kupujícího uvědomit o odstoupení od smlouvy a vyzvat k vrácení zboží; v tom případě je kupující povinen zboží do tří dnů od výzvy předat zpět v místě dodávky a pro případ prodlení s předáním i uhradit pokutu 11,5 % ceny nevráceného zboží za každý den prodlení. Prodávající je oprávněn při odstoupení převzít zpět zboží i na jiném místě. Až do zaplacení ceny zboží není kupující oprávněn převzaté zboží zabudovat do stavby, pozměnit nebo s ním nakládat.

6.7. Přepravné. Zboží je expedováno z výrobních a prodejních skladů prodávajícího dle podmínek uvedených ve VOP a VPL. Je-li s kupujícím písemně ujednáno, že přepravu zajišťuje prodávající, vyhrazuje si prodávající právo kupujícímu přefakturovat přepravní a manipulační náklady smluvních i nesmluvních dopravců.

7. OBALY

7.1. Zpětný odběr obalů. Zboží je dodáváno volně k odběru nebo v obalu, tvořeném paletou PRESBETON® (příp. paletou EUR) a fólií. Palety PRESBETON® jsou vratné. Prodávající zajišťuje zpětný odběr obalu v místě původní dodávky zboží po předložení dodacího listu a to ve lhůtě 2 měsíců od dodávky (vyskladnění), pokud není písemně sjednáno jinak. Obaly odebere prodávající zpět v množství doloženém dodacím listem a za cenu uvedenou v ceníku jako „cena výkup“, platnou ke dni vrácení obalů.

7.2. Cena obalů. Zboží může být dodáno i v jiném obalu, na jednorázové nebo EUR paletě. Za palety je při prodeji kupujícímu účtována částka

dle ceníku, aktuálního v době dodávky nebo vyskladnění. Paleta je přepravní materiál, který lze zpětně odprodat prodávajícímu do 2 měsíců od dodávky (vyskladnění) za podmínek a ceny, uvedené v aktuálním ceníku prodávajícího ke dni odkupu (zpětného prodeje).

7.3. Místo odběru obalů. Prodávající v prodejních místech a výrobních závodech zpětně odkupuje pouze palety nepoškozené a bez dalšího schopné následného použití k expedici výrobků; bližší podrobnosti stanoví ceník. Prodávající může odmítnout zpětný odkup (převzetí) palet pokud palety nejsou: (i) bez dalšího přípraveny k samostatnému předání a manipulaci, (ii) předávány zvlášť dle jednotlivých typů, (iii) uloženy způsobem, vhodným ke strojní manipulaci (např. naskládané na sebe). Při zaslání prázdných palet prostřednictvím smluvních i nesmluvních dopravců je kupující povinen tyto palety zaslat na místo určení vyplaceně. V jiném místě, než je místo původní dodávky, lze zpětný odběr obalů provést pouze po předchozí dohodě s prodávajícím. V dalším se hospodaření s obaly řídí platným ceníkem a zákonem.

8. GARANCE PLNĚNÍ ZÁVAZKŮ

8.1. Utvření závazků. Prodávající předává zboží v důvěře řádného a včasného splnění platebních závazků kupujícím i jeho platební schopnosti. Platební kázeň kupujícího je základní podmínkou i následných dodávek zboží. Proto je prodávající oprávněn bez jakýchkoli následků odepřít i již sjednané dodávky zboží a/nebo předání zboží (věci), má-li vůči kupujícímu splatnou pohledávku z ceny zboží. Pro případ prodlení kupujícího se zajištěním bezhotovostně placené kupní ceny má prodávající právo na zaplacení smluvní pokuty, odpovídající jedné třetině ceny kupujícím převzatého zboží.

8.2. Při zajištěném závazku. Nezaplátí-li kupující ve splatnosti cenu zboží (dodávky), která byla zajištěna směnkou, má se za to, že první den prodlení s placením platí cenu zboží touto směnkou.

8.3. Při prodlení s placením. Při prodlení spotřebitele s placením má prodávající právo na úrok v zákonné výši, v ostatních případech ve výši 0,15 % dlužné částky denně; ve vztazích

s podnikateli nebude prvních 30 dnů po převzetí zboží úrok účtován.

9. GARANCE ZBOŽÍ A REKLAMACE

9.1. Vady zboží. Kupující (jeho zástupce/pracovník) převezme zboží (při dodávce nebo vyskladnění) až poté, co dostatečně zjistí jeho stav alespoň v rozsahu uvedeném v čl. 6.5. Zjištěné zjevné vady je kupující povinen písemně reklamovat nejpozději při dodávce či vyskladnění a vyznačit je na dodacím listu, ostatní vady písemnou reklamací do tří dnů od převzetí. Jakékoli vady zboží je kupující povinen reklamovat před zabudováním (zejm. do stavby) či užitím (spotřebováním, pozměněním) zboží a v tomto stavu zboží ponechat po reklamační lhůtu dle čl. 9.3. Lhůty jsou prekluzivní. Strany stanoví přiměřenou lhůtu pro náhradní plnění prodávajícího (náhradní dodávka) 10 pracovních dní od posouzení reklamace dle čl. 9.5.

9.2. Výluky z odpovědnosti. Prodávající nenese odpovědnost za vady zboží, vzniklé nesprávnou či neopatrnou manipulací se zbožím, nesprávným užitím či nevhodným skladováním zboží (zejm. v rozporu s pokyny výrobce a VPL). Přirozené výkvěty a odlišnosti v odstínu barevnosti nejsou vadami zboží.

9.3. Reklamacce. Prodávající si vyhrazuje po uplatnění reklamace právo osobně posoudit vady zboží nejpozději do 30-ti dnů od přijetí reklamace; kupující je do té doby povinen reklamované zboží svým nákladem vhodně a odděleně uložit, zajistit a chránit je před poškozením, znehodnocením, pozměněním či zničením. Bližší podrobnosti reklamací stanoví reklamační řád prodávajícího přístupný na www.presbeton.cz a v prodejních místech.

9.4. Místo uplatnění vad. Není-li ve VPL (zejm. reklamační řád) uvedeno jinak, práva z vad se uplatňují v místě, kde bylo zboží zakoupeno (místo dodávky/vyskladnění). Místem dodávky je zásadně prodejní místo.

9.5. Při důvodné reklamaci. Při oprávněném uplatnění vadného plnění má kupující především právo na výměnu vadné části dodávky s tím, že

cenové rozdíly zboží reklamovaného a poskytnutého výměnou jdou k tíži prodávajícího. Výměna části dodávky se uskuteční v místě dodávky, kde prodávající předá kupujícímu bezvadné zboží a tím jsou veškeré vzájemné nároky související s vadnou dodávkou a smlouvou vypořádány.

9.6. Sleva při vadném plnění. Není-li sjednáno jinak, je prodávající oprávněn poskytnout při vadném plnění slevu až do výše 20 % ceny dodaného zboží; poskytnutím (zaplacením) slevy zaniknou při narovnání a vypořádání všechny vzájemné nároky kupujícího a prodávajícího, související s vadným plněním.

9.7. Vracení zboží. Převzaté nebo zakoupené zboží lze prodávajícímu vrátit (dále jen zpětný odběr) v případě důvodné reklamace, po odstoupení od smlouvy nebo po dohodě. Místem zpětného odběru je vždy místo dodávky vráceného zboží, uvedené v dodacím listu. Prodávající není povinen přebírat zpět zboží použité, pozměněné nebo poškozené. Při zpětném odběru, jehož příčinou není důvodná reklamacce vad zboží, lze zboží vrátit jen v neporušených obalech a úplných paletách. Při dohodnutém zpětném odběru, který nesouvisí s kvalitou zboží, účtuje prodávající manipulační poplatek 20 % ceny vráceného zboží podle aktuálního ceníku.

10. ODSTOUPENÍ OD SMLOUVY

10.1. Storno objednávky. Stornuje-li kupující prodávajícímu potvrzenou objednávku, zaplatí prodávajícímu storno poplatky (pokutu) ve výši 5 % z ceny zboží (dodávky) v případě storna 14–8 dní před termínem dodávky, 15 % z ceny zboží (dodávky) v případě storna méně než 8 dní před termínem dodávky, 20 % z ceny zboží v případě storna v den termínu dodávky, nejvýše však 35.000Kč. Pokuta za storno v den termínu dodávky platí i pro případ, kdy kupující zboží řádně a včas neodebere nebo bezdůvodně nepřevzme (zejména v termínu či místě dodávky).

10.2. Odstoupení kupujícím. Kupující má právo odstoupit při podstatném porušení smlouvy prodávajícímu; smlouva je porušena podstatným způsobem, nebude-li potvrzenou objednávkou /smlouvou objednané zboží v místě dodávky

a v objednaném množství připraveno k převzetí ani po uplynutí 10 pracovních dní od potvrzeného termínu dodávky. Pokud kupující na kupní cenu plnil, má právo od smlouvy odstoupit jen, nesplní-li prodávající náhradní dodávku do 10-ti dnů po uplynutí její dodací lhůty. Odstoupení není důvodné v případě vyšší moci podle čl. 11, ani pokud vadu způsobila po převzetí zboží vnější událost.

10.3. Odstoupení prodávajícím. Prodávající je oprávněn odstoupit od smlouvy, poruší-li kupující smluvní ujednání či VOP, zejm. v případě prodlení s placením ceny převzatého zboží či vzniku jiných pohledávek prodávajícího za kupujícím.

11. VYŠŠÍ MOC

Pokud se na straně prodávajícího vyskytnou překážky, zejména přírodní katastrofy, záplavy, výluky, stávky, jiné nepokoje, přerušování dodávek energií, surovin či výpadky v plnění dodavatelů prodávajícího nebo jiné objektivní překážky, které prodávajícímu zabrání ve splnění jeho závazků, nenese odpovědnost za škody kupujícího, související s porušením smluvních závazků. Prodávající kupujícímu neodpovídá za škody následné nebo nepřímé.

12. SPOLEČNÁ A ZÁVĚREČNÁ USTANOVENÍ

12.1. Odkazy. Tam, kde je odkaz na článek, míní se jím ustanovení VOP. Tam, kde je odkaz na právní normu, míní se její platné znění. Na internetových stránkách www.presbeton.cz jsou VPL (vč. ceníků, VOP, dokladů ke zboží a dalších technických aj. listin o zboží) předem volně přístupné a kupující (objednatel) se s nimi předem seznámí a v elektronické podobě je může sám převzít (stáhnout). VPL, které mají povahu dokladů o zboží si kupující převezme nejpozději při převzetí zboží.

12.2. Pojmy. Pokud VOP užívají pojmu „faktura“, míní se jí daňový či účetní doklad prodávajícího. Tam, kde je užití slova „faktura“, míní se jí i předfaktura či zálohová faktura. Tam, kde je užití termínu „smlouva“ míní se jí i potvrzená objednávka, pojem „dodávka“ označuje i vyskladnění. Dlouhodobou smlouvou je smlouva na dodávky zboží v období přesahující 3 měsíce,

rámcovou smlouvou se rozumí smlouva bez stanovení lhůty dodávky.

12.3. Spotřebitelské smlouvy. Není-li zákonem výslovně uvedeno jinak, platí VOP i pro spotřebitelské smlouvy. Veškerá sdělení pro spotřebitele (vč. zákonem vyžadovaných u smluv uzavíraných distančním způsobem) jsou v rámci VPL předem volně přístupná internetových stránkách www.presbeton.cz v sekci pro spotřebitele a v prodejních místech.

12.4. Právní režim. V dalším se právní vztahy stran řídí zákonem (zejm. občanským zákoníkem a zákonem o ochraně spotřebitele).

12.5. Veřejně přístupná sdělení. VPL prodávajícího (zejm. technické listy, technické příručky, ceníky, propagační materiály), zveřejněné na www.presbeton.cz, obsahují úplné informace o vlastnostech, způsobu použití a údržby zboží, nebezpečí vyplývajících z nesprávného použití nebo údržby zboží, o ceně (vč. konečné ceny) a další zákonem požadovaná sdělení. Objednávkou zboží kupující potvrzuje dostatečnou informovanost a znalost obsahu VPL, spotřebitel seznámení a pochopení zejm. informací pro spotřebitele (dle § 1811 Obč.zák.) a poučeními o právech, k odstoupení a pro případ uzavření smlouvy distančním způsobem. Kupující je na žádost povinen prodávajícímu poskytnout jistotu (zejm. na platbu ceny po dodání zboží) až do dvou třetin konečné ceny objednaného zboží. Prodávající si vyhrazuje právo VOP měnit; změny nabývají účinnosti sedmým dnem po zveřejnění na www.presbeton.cz. Podmínky nelze měnit pro dodávku s potvrzenou objednávkou.

12.6. Účinnost. Tyto podmínky nabývají účinnosti 10. 02. 2014. Jejich režimu podléhají všechny smlouvy a dodatky, uzavřené po datu účinnosti.

Olomouc, 10. 2. 2014

PRESBETON Nova, s.r.o.

PRESBETON Drahotuše, s.r.o.

INFORMACE VÝROBCŮ ZBOŽÍ PRESBETON® PRO SPOTŘEBITELE

PRESBETON Nova, s.r.o.
IČ: 47152532
sídlo: U panelárny 594/6C
Chválkovice, 779 00 Olomouc
zaps. v OR KS Ostrava C/3859

PRESBETON Drahotuše, s.r.o.
IČ: 26151201
sídlo: U panelárny 594/6C
Chválkovice, 779 00 Olomouc
zaps. v OR KS Ostrava C/22548

(dále označení PRESBETON®), jako výrobci zboží PRESBETON®, poskytují v rámci prezentace a nabídky zboží z jejich produkce následující informace:

1) Kontaktní údaje prodejních míst zboží z produkce PRESBETON® (dále jen prodejní místa):

PRESBETON Bystrovany:
Droždínská
Olomouc-Bystrovany, PSČ 779 00
tel.: +420 587 419 162
fax: +420 587 419 180
e-mail: bystrovany@presbeton.cz

PRESBETON Drahotuše:
Hranická 272
Drahotuše, PSČ 753 61
tel.: +420 581 616 150
fax: +420 581 616 217
e-mail: drahotuse@presbeton.cz

PRESBETON Chválkovice:
U panelárny 594/6C
Olomouc-Chválkovice, PSČ 779 00
tel.: +420 587 429 171
fax: +420 587 429 171
e-mail: chvalkovic@presbeton.cz

PRESBETON Slavič:
Slavič 118
Hranice VII-Slavič, PSČ 753 61
tel.: +420 581 616 236
fax: +420 581 616 827
e-mail: slavic@presbeton.cz

PRESBETON Pardubice:
Pardubice-Doubravice, PSČ 533 53
tel.: +420 466 414 044-5
fax: +420 466 632 068
e-mail: pardubice@presbeton.cz

PRESBETON Poříčí n. S.:
Městečko 122
Nespeky, PSČ 257 22
tel.: +420 317 778 005
fax: +420 317 778 013
e-mail: porici@presbeton.cz

PRESBETON Lužec n. Vlt.:
9. května 259
Lužec nad Vltavou, PSČ 277 06
tel.: +420 312 777 167
fax: +420 312 777 199
e-mail: luzec@presbeton.cz

2) Zboží z produkce PRESBETON® je označeno a s uvedením vlastností popsáno v sekci Produkty webové stránky www.presbeton.cz, v ceníku, technických listech, katalogu, příručkách a dalších obchodních listinách PRESBETON, dostupných na www.presbeton.cz a v prodejních místech; bližší podrobnosti jsou uvedeny ve všeobecných obchodních podmínkách (VOP) dostupných na www.presbeton.cz a v prodejních místech.

3) Cena zboží se řídí ceníkem, platným ke dni dodávky zboží (ceník dostupný na www.presbeton.cz a v prodejních místech) a zahrnuje daně, dávky, poplatky a náklady na přepravu zboží do prodejního místa vč. nákladů balení, paletování a nakládky. Cena obalů se řídí ceníkem, platným ke dni dodávky zboží (ceník dostupný na www.presbeton.cz a v prodejních místech), obaly jsou zpětně vykupovány za ceny dle ceníku platného ke dni výkupu; bližší podrobnosti jsou uvedeny ve všeobecných obchodních podmínkách (VOP) dostupných na www.presbeton.cz a v prodejních místech.

4) Způsob platby, dodání zboží. Cena je splatná v hotovosti při převzetí zboží v místě dodávky nebo vyskladnění zboží v prodejním místě; způsob a zaplacení ceny zboží stanoví § 1957 Obč. zák. Bližší podrobnosti jsou uvedeny ve všeobecných obchodních podmínkách (VOP) dostupných na www.presbeton.cz a v prodejních místech.

5) Náklady na dodání zboží do prodejního místa hradí prodávající, náklady na dodání zboží do jiného místa nese spotřebitel. Bližší podrobnosti jsou uvedeny ve všeobecných obchodních podmínkách (VOP) a ceníku, dostupných na www.presbeton.cz a v prodejních místech.

6) Práva z vadného plnění se řídí zákonem, všeobecnými obchodními podmínkami (VOP) a reklamním řádem, dostupnými na www.presbeton.cz a v prodejních místech. Spotřebitel přebírá zboží až poté, co dostatečně zjistí jeho stav alespoň v rozsahu uvedeném v čl. 7.5. VOP (dostatečně zboží prohlédne, zjistí shodu požadovaného zboží s přebíraným, vhodnost užití zboží, jeho vlastností, množství, druh, stav, barvu a provedení zboží příp. obalů a vhodnost balení s ohledem na zamýšlenou další manipulaci). Zjištěné zjevné vady je spotřebitel povinen písemně reklamovat nejpozději při dodávce/vyskladnění a vyznačit je na dodacím listu, ostatní písemnou reklamací do tří dnů od převzetí; zákonná práva z vadného plnění tím nejsou dotčena. Jakékoli vady zboží je však kupující povinen reklamovat před zabudováním (zejm. do stavby) či užitím (spotřebováním, pozměněním) zboží. K posouzení reklamace dojde do 30-ti dnů. Pro náhradní plnění prodávajícího (náhradní dodávku) je lhůta 10 pracovních dní od posouzení důvodné reklamace.

Při důvodné reklamaci a oprávněném uplatnění vadného plnění má kupující především právo na výměnu vadné části dodávky s tím, že cenové rozdíly zboží reklamovaného a poskytnutého výměnou jdou k tíži prodávajícího. Výměna části dodávky se uskuteční v místě dodávky, kde prodávající předá kupujícímu bezvadné zboží. Práva kupujícího na slevu, odstoupení dle § 2106 a násl. Obč.zák. tím nejsou dotčena.

V případě dodávek zboží PRESBETON® po částech nebo opakovaných se cena zboží řídí ceníkem, platným ke dni převzetí zboží (dodávky). Ceník je publikován na www.presbeton.cz, aktualizován k 01. 04. a 15. 07. (přístupný i v prodejních místech). V případě smluv uzavíraných na dobu neurčitou nebo jejichž předmětem je opakované plnění, hradí prodávající náklady na dodání zboží PRESBETON® do prodejního místa; náklady na dodání zboží do jiného místa nese spotřebitel. V případě odstoupení od smlouvy ponese spotřebitel náklady spojené s navrácením zboží do prodejního místa, a jde-li o smlouvu uzavřenou prostřednictvím prostředku komunikace na dálku, náklady za navrácení zboží, neboť zboží PRESBETON® nemůže být pro svou povahu obvyklou poštovní cestou vráceno. V případě dodávek zboží PRESBETON® upraveného na přání spotřebitele v rámci zakázkové výroby a v případě úpravy standardně nabízeného zboží na přání spotřebitele je vyžadována záloha a nelze od smlouvy odstoupit (§ 1837 Obč.zák.) po uplynutí pěti pracovních dní od potvrzení objednávky/uzavření smlouvy;

Bližší podrobnosti jsou uvedeny ve všeobecných obchodních podmínkách (VOP) a ceníku a dalších obchodních listinách (VPL), dostupných na www.presbeton.cz a v prodejních místech. Místem dodávky zboží PRESBETON® je zásadně prodejní místo. Není-li stanoveno v záručním listě jinak, na zboží PRESBETON® se poskytuje zákonná záruka 2 roky.

7) PRESBETON® uvítá náměty a podněty ke zlepšení práce svých zaměstnanců i kvality výrobků. Stížnosti spotřebitelů je možné adresovat na jednotlivé úseky:

Obchod a marketing:
Ing. Jan Sýkora, obchodní ředitel
e-mail: jan.sykora@presbeton.cz

Stavební závod:
Jiří Jeřábek, ředitel stavebního závodu
e-mail: jiri.jerabek@presbeton.cz

nebo na vedení firmy:
Ing. René Horský, generální ředitel
e-mail: rene.horsky@presbeton.cz

O vyřízení stížností bude spotřebitel, který uvedl kontaktní údaje (telefon a e-mail) vyrozuměn do 30 kalendářních dnů. Tím není dotčeno právo spotřebitele obrátit se stížností na orgán dohledu nebo státního dozoru.

8) Nabídka a prezentace zboží PRESBETON® je realizována v prodejních místech, jednání o koupi, dodávkách zboží i smlouvě lze zásadně vést jen v prodejních místech. V základní ceníkové ceně zboží, stanovená pro jednotlivá prodejní místa je zakalkulováno zvýhodněné přepravné; v případě odstoupení budou kupujícímu přepravní a manipulační náklady doúčtovány dle aktuálního vnitrostátního sazebníku TOPTRANS pro náklad o hmotnosti 22 t. Bližší podmínky a podrobnosti distančního způsobu jednání, odstoupení (vč. formuláře pro odstoupení) jsou dostupné na www.presbeton.cz a v prodejních místech.

Bližší informace jsou uvedeny ve všeobecných obchodních podmínkách (VOP), ceníku a dalších obchodních listinách (VPL), dostupných na www.presbeton.cz a v prodejních místech.

PRESBETON Nova, s.r.o.
PRESBETON Drahotuše, s.r.o.

POZNÁMKY

POZNÁMKY

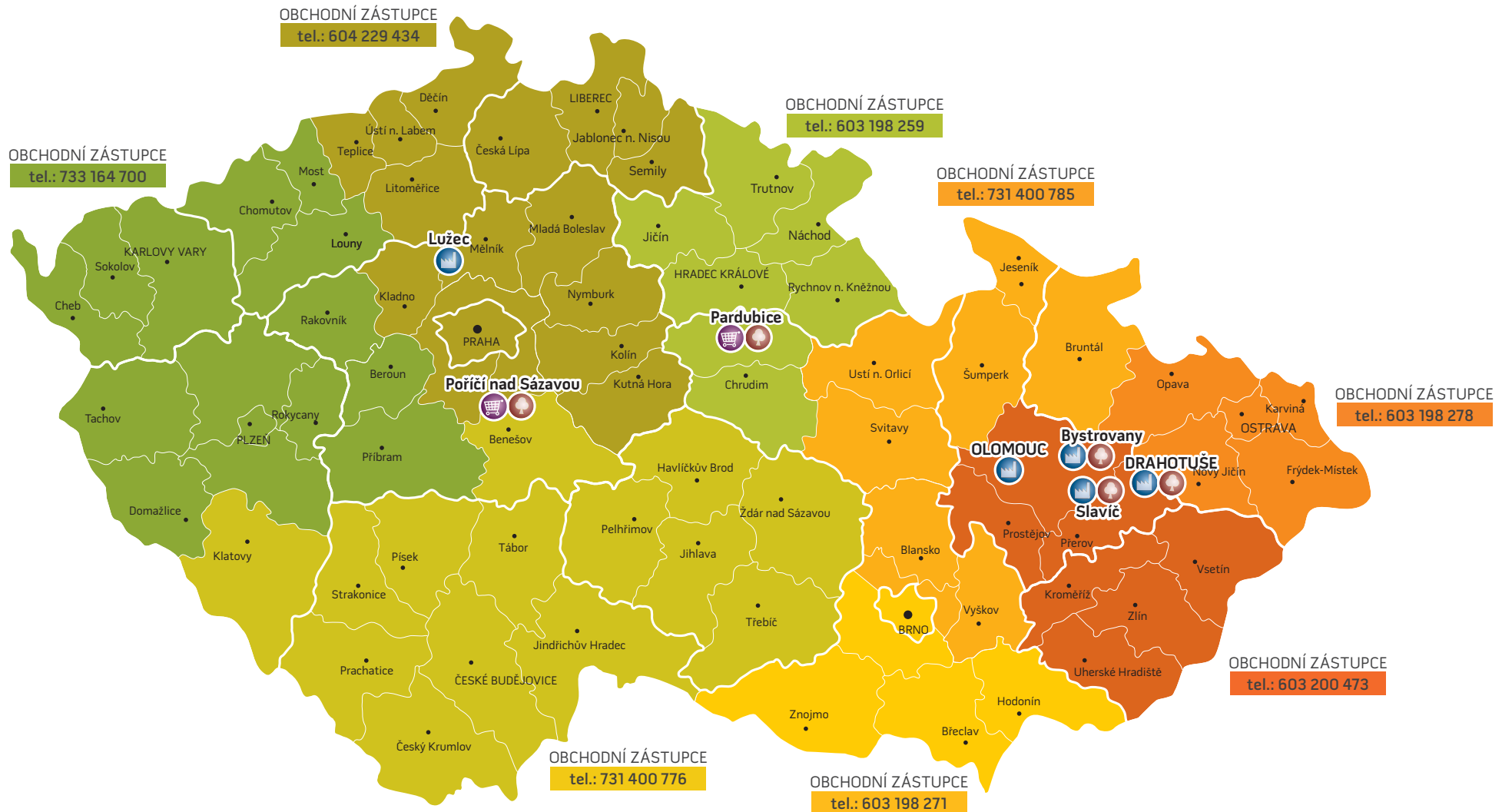

LEGENDA



centrum inspirace



výrobní závod



prodejní závod

PRESBETON Nova, s.r.o.

U panelárny 594/6C, Chválkovice, 779 00 Olomouc

Infolinka: +420 587 419 162

fax: +420 587 429 257

e-mail: info@presbeton.cz

VÝROBNÍ ZÁVODY

Bystrovany

PRESBETON Nova, s.r.o.

Droždínská, 779 00 Olomouc-Bystrovany

tel.: +420 587 419 162

fax: +420 587 419 180

e-mail: bystrovany@presbeton.cz

GPS: 49°36'4.729"N, 17°19'35.059"E

Slavič

PRESBETON Nova, s.r.o.

Slavič 118, 753 61 Hranice VII-Slavič

tel.: +420 581 616 236, +420 581 616 066

fax: +420 581 616 827

e-mail: slavic@presbeton.cz

GPS: 49°32'24.339"N, 17°39'21.647"E

PRESBETON Drahotuše, s.r.o.

Hranická 272, 753 61 Drahotuše

Infolinka: +420 581 616 150

fax: +420 581 616 217

e-mail: drahotuse@presbeton.cz

Chválkovice

PRESBETON Nova, s.r.o.

U panelárny 594/6C, Chválkovice

779 00 Olomouc

tel.: +420 587 429 171

fax: +420 587 429 171

e-mail: chvalkovice@presbeton.cz

GPS: 49°36'4.249"N, 17°17'34.752"E

Lužec nad Vltavou

PRESBETON Nova, s.r.o.

9. května 259, 277 06 Lužec nad Vltavou

tel.: +420 312 777 167

fax: +420 312 777 199

e-mail: luzec@presbeton.cz

GPS: 50°19'33.229"N, 14°23'59.882"E

VÝROBNÍ ZÁVOD

Drahotuše

PRESBETON Drahotuše, s.r.o.

Hranická 272, 753 61 Drahotuše

tel.: +420 581 616 150

fax: +420 581 616 217

e-mail: drahotuse@presbeton.cz

GPS: 49°33'7.455"N, 17°42'16.539"E

PRODEJNÍ MÍSTA

Pardubice

533 53 Pardubice-Doubravice

tel.: +420 466 414 044-5, +420 603 200 487

fax: +420 466 632 068

e-mail: pardubice@presbeton.cz

GPS: 50°3'45.531"N, 15°44'39.583"E

Poříčí nad Sázavou

Městečko 122, 257 22 Nespeky

tel.: +420 317 778 005, +420 317 778 012

fax: +420 317 778 013

e-mail: porici@presbeton.cz

GPS: 49°50'51.865"N, 14°40'37.474"E

SLUŽBY

Stavební závod

tel.: +420 587 429 229

+420 603 198 269

e-mail: stavebni.zavod@presbeton.cz

Centrum venkovní architektury

tel.: +420 604 229 430

e-mail: venkovni.architektura@presbeton.cz



WWW.PRESBETON.CZ